

GRILLAGES | POTEAUX | PORTES | CLÔTURES

FOURNISSEUR DE CLÔTURES DEPUIS 1894



# THIOLON

*Clôtures*

FABRICATION SUR PLACE  
GROS STOCK

Grillages en rouleaux  
Panneaux rigides soudés  
Systèmes d'occultation  
Portails  
Portillons  
Serrurerie sur mesure

JUILLET 2024 - N°24-1

Tarifs HT en euros

01 49 84 98 00

Zac Médicis - Rue de la Méridienne - 94260 FRESNES  
E-mail : [thiolon@thiolon.fr](mailto:thiolon@thiolon.fr)

[www.thiolon.fr](http://www.thiolon.fr)

Conseillers commerciaux



08h00 ▶ 12h00  
13h30 ▶ 18h00



# THIOLON

*Clôtures*

Depuis 1894, la Société THIOLON est spécialisée dans la distribution de produits de clôture métallique, grillage, panneaux treillis soudé, portes et portails, sur la grande Région Parisienne : Paris (75), Seine et Marne (77), Les Yvelines (78), Essonne (91), Hauts de Seine (92), Seine St Denis (93), Val de Marne (94), Val d'Oise (95), etc...

Installée à Fresnes (94) depuis 2003, la Société THIOLON dispose d'un important stock de marchandises qui lui permet d'assurer pour ses clients les meilleurs délais d'approvisionnement. De plus, la présence sur le même site des ateliers de fabrication apportent de grandes possibilités de service, pour les clients qui exécutent des chantiers difficiles. Des compagnons serruriers qualifiés y réalisent sur place des portails et des grilles à la commande et sur mesure.

Du personnel techniquement qualifié assure 5 jours sur 7, la réception des clients au téléphone ainsi qu'au comptoir du magasin pour étudier et chiffrer au mieux vos devis d'achat de marchandise.

## Produits

● = en stock à Fresnes ○ = sur commande

## Attention

**Le présent tarif est donné sous toutes réserves à titre indicatif.**

Pendant la durée d'impression de ce catalogue, les prix risquent d'avoir fluctué.

Le service commercial reste à votre disposition pour la confirmation des prix en vigueur.

Mise à jour de ce tarif sur :  
[www.thiolon.fr/espace-pro](http://www.thiolon.fr/espace-pro)



# 04

---

Grillages en rouleaux  
Clôtures rigides  
Occultation pour clôtures rigides  
Soubassements  
Clôtures pleines  
Clôtures barreaudées

# 24

---

Portes pivotantes  
Portails coulissants  
Portails autoportants

# 34

---

Accessoires & fixations  
Pièces détachées  
Clôtures sportives

# 37

---

## **GAMME SERRURERIE ACIER**

Grilles et portes  
Balustrades  
Options  
Nos réalisations acier  
Nos différentes gammes

FABRIQUÉS DANS NOS ATELIERS

# NOS DIFFÉRENTS GRILLAGES EN ROULEAUX

## SIMPLE TORSION

Grillage à mailles losanges et torsadées. Disposant d'une souplesse importante pour une pose facilitée. Disponible avec des fils standards ou renforcés pour des clôtures plus robustes.

## TREILLIS SOUDÉ RÉSIDENTIEL

Grillage à mailles soudées carrées ou rectangulaires. Plus résistant que le simple torsion. Disponible en stock VERT 6005. GRIS 7016 possible sur commande.

## GRILLAGE AGRICOLE ou AUTOROUTE

Grillage à mailles progressives, souvent utilisé pour délimiter des zones abritant des animaux (ex: eco pâturage), des autoroutes, voies rapides, ou voies ferrées.

## GRILLAGE SIMPLE TORSION

Vendu par rouleaux de 25m



**Remises quantité**

100m à 225m Remise 10%  
250m et + Remise 15%

### PLASTIFIÉ VERT

Prix au mètre linéaire €

Hauteur	1m	1,20m	1,50m	1,75m	2,00m	2,50m
<b>SIMPLE TORSION STANDARD</b> Série normale Maille 50, fil extrudé de 27/10 <sup>ème</sup>	●	●	●	●	●	sur devis
<b>SIMPLE TORSION LOURD</b> Série forte Maille 50, fil extrudé de 37/10 <sup>ème</sup>	sur devis	sur devis	●	●	●	sur devis
<b>SIMPLE TORSION SUPER</b> Série extraforte Maille 50, fil fluidisé de 44/10 <sup>ème</sup>	sur devis					

Couleur GRIS 7016 sur demande

## GALVANISÉ RICHE

Hauteur	1m	1,20m	1,50m	1,75m	2,00m	2,50m
<b>CLOTURES NORMALES</b>	-	-	●	●	●	-
<b>CLOTURES FORTES</b> Maille 50, fil 30/10 <sup>ème</sup>	sur devis					



## SIMPLE TORSION TENNIS

- Maille de 45mm
- En rouleau de 18m avec bouclage haut et bas

### Remises quantité

Pour commande de 6 rouleaux Remise 10%

Vendu par rouleaux de 18m	Hauteur	3m	3,50m	4,00m
	<b>PLASTIFIÉ FLUIDISÉ VERT</b> Fil 22/10 - Conforme à la norme FFT	●	●	sur devis
	<b>GALVANISÉ RICHE</b> Fil 22/10 <sup>e</sup> ou 24/10 <sup>e</sup>	Nous consulter		

## GRILLAGE TREILLIS SOUDÉ TYPE «RÉSIDENTIEL»

Vendu par rouleaux de 25m

### Remises quantité

100m à 225m Remise 10%  
250m et + Remise 15%



Grillage treillis soudé, galvanisé et plastifié VERT

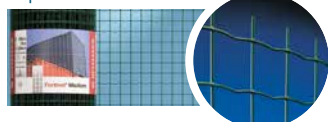

### PANTANET - BETAFENCE

Prix au mètre linéaire €

Hauteur	1m	1,20m	1,50m	1,80m	2,00m
<b>FAMILY</b> Maille 101,6 x 50,8mm - Fil de 2,5mm	2,74	3,28	4,04	4,82	5,09

### FORTINET - BETAFENCE

Hauteur	1m	1,20m	1,50m	1,80m	2,00m	2,50m
<b>PROTECT</b> Maille 50,8 x 50,8mm - Fil de 2,5mm et 3mm	5,20	6,18	7,95	9,95	10,67	14,82

# POTEAUX pour clôture en rouleaux type Simple Torsion, Pantanet, Fortinet



## GAMME ÉCONOMIQUE

### POTEAUX PLASTIFIÉS VERT

Hauteur totale	1,50m	1,75m	2,00m	2,25m	2,50m
<b>INTERMÉDIAIRE</b>	T30 ●	T30 ●	T30 ●	T35 ●	T35 ●
<b>JAMBE AVEC FORCE L</b> avec boulon	L25 ●	L25 ●	L30 ●	L30 ●	-

## Remises quantité

50 à 99 pièces  
100p. et +

Remise 10%  
Remise 15%



## GAMME RENFORCÉE

### POTEAUX PLASTIFIÉS VERT (TRIPLE PROTECTION 10 ANS)

Hauteur totale	1,50m	1,70m	2,00m	2,25m	2,50m
<b>INTERMÉDIAIRE</b>	T35 ○	T35 ○	T40 ●	T40 ●	T40 ●
<b>JAMBE AVEC FORCE L</b> avec boulon	L30 ●	L35 ●	L40 ●	L40 ●	L40 ●
<b>ANGLE L</b> (en option)	L35/3,5 ○	L40/4 ●	L45/4 ●	L50/5 ●	L50/5 ●

### POTEAUX GALVANISÉS

Hauteur totale	2,00m	2,25m	2,50m
<b>INTERMÉDIAIRE</b> T40/4,5	●	●	●
<b>JAMBE AVEC FORCE</b> L30/4 avec boulon	●	●	-

## GRILLAGE TYPE «FORESTIER»

Vendu par  
rouleaux  
de 50m



## Remises quantité

10 rouleaux et +  
Remise 10%

- Grillage noué, galvanisé riche.
- Hauteurs de maille progressives.
- Pour grandes clôtures, chasses, élevage etc...
- Diamètre des fils en mm : 19/10<sup>ème</sup> (sauf fils de lisière 25/10<sup>ème</sup>)
- Largeur des mailles : 150 mm

Prix unit. €

### PLASTIFIÉ VERT BETAFENCE

Hauteur	0,95m	1,22m	1,48m	2,00m
<b>GRILLAGE NOUE HJ</b> Nombre de fils horizontaux	●	●	●	●
<b>CRAMPILLONS GALVA</b> Seau de 5 kg (950 unités)				●
<b>URSUS BETAFENCE</b> Nous consulter Au choix parmi URSUS léger, URSUS Heavy, URSUS AS Medium, URSUS AS Super, URSUS Heavy AS,...				

## GRILLAGE AUTOROUTE

Vendu par  
rouleaux  
de 50m

### REMPART



Grillage treillis soudé galvanisé en rouleau de 50 ml, à mailles progressives.  
Pour les autoroutes, voies SNCF  
Fil de 3,00 mm et lisière 3,40 mm.  
Possibilité de pose sur les poteaux PROPICLO (sur demande)

### POTEAU SPÉCIAL GRAND LINÉAIRE (autoroute, SNCF,...)

L'avantage d'un système simple, conçu pour sécuriser efficacement les grands tracés routiers, autoroutiers et ferroviaires (TGV), les golfs, parcs et espaces verts. Constitué d'un piquet à linguets et d'une embase offrant une rapidité et une facilité de pose imbattables, il se présente comme la solution clôture par excellence :

- Pas d'avant trou
- Pas de béton
- Pose facile grâce à ses linguets
- Moins de détérioration du terrain
- Pose du grillage en limite d'emprise
- Possibilité de pose à moins de 0°C

Prix unit. €

Accessoires  
de pose :  
p.6



Hauteur	2m
<b>REMPART</b> 200/15/15	●

# ACCESSOIRES DE POSE

Prix €

## FILS PLASTIFIÉS VERT

Fil de tension 27/10 <sup>ème</sup> les 100m	●
Fil de tension 38/10 <sup>ème</sup> les 100m	●
Fil d'attache le botte de 100m (15/10 <sup>ème</sup> )	●

## FILS GALVANISÉS

Fil 27/10 <sup>ème</sup> la botte de 100m	●
Fil 34/10 <sup>ème</sup> la botte de 5kg (70m)	●
Fil d'attache la botte de 100m (15/10 <sup>ème</sup> )	●

## AGRAFES

Agrafes galvanisées (la boîte de 1000)	<b>OMEGA 20</b>	●
Agrafes plastifiées (la boîte de 1000)	<b>OMEGA 20</b> VERT NOIR GRIS	● ● ●

## OUTILLAGE DE POSE

Modèle TOPGRAF 20	●
Modèle MAJOR 20	-
Ressort de poignée (agrafeuse Major)	-
Tige poussoir (agrafeuse Major)	-
Pince Russe de 22cm coupante	●

## BEKACLIP

Pince de montage	●
Boîte de 250 clips	●
Platine fourreau Diam. 48	-
Sachet de 6 colliers Diam. 48	-

## TENDEURS

PLASTIFIÉS VERT		GALVANISÉS	
N°2	●		
N°3	●	N°3	●
N°4	●	N°4	●

## BARRES DE TENSION

PLASTIFIÉS VERT		GALVANISÉES	
1,00m	●	1,00m	-
1,25m	●	1,25m	●
1,50m	●	1,50m	-
1,75m	●	1,75m	-
2,00m	●	2,00m	●
3,00m	○		
3,50m	○		
4,00m	○		

## PEINTURE POUR RETOUCHE

Voir page 30

# RONCES BARBELÉES ET RÉSEAUX DÉFENSIFS À LAMES

## RONCE ARTIFICIELLE / FIL BARBELÉ

Galvanisation RICHE en bobine de 250m

La bobine de 250m	●
-------------------	---



## EPINOCHÉ

Ruban d'acier inox de 1,50m, à visser, avec des pointes acérées  
Perçage diamètre 4,8mm, 8 fixations/barres préconisées

La barre de 1,50m	●
-------------------	---



## FRISE DÉFENSIVE

**Frise défensive à souder** (modèle B), à dents arrondies acier brut, barre longueur : 2,00m

**Frise défensive à visser** (modèle C), à dents arrondies, lisse en fer L 35/25/3 avec trous tous les 380mm

Galvanisé / Plastifié vert : barre longueur 2,00m

Modèle B	●
Modèle C Galvanisé Plastifié vert	● ●



## CONCERTINA FIL

Concertina à tendre. Galvanisation RICHE.

La bobine de 200ml	●
--------------------	---



## RÉSEAU DÉFENSIF / CONCERTINA

Acier galvanisé riche à lames intermédiaires

Réseau de protection en bottes  
Longueur développée en spirales :

- Diamètre : 0,45m - 0,70m : 10m
- Diamètre : 0,90m : 14m

RÉSEAU 450	●
RÉSEAU 700	●
RÉSEAU 900	○

**Remises quantité**

10 bobines  
50 bobines

Remise 10%  
Remise 15%

# SYSTÈME D'OCCULTATION



## ÉCRAN DE VERDURE

Ecran artificiel occultant, en rouleau, facile à installer sur tout type de support, avec fils de fer ou colliers

En PVC aspect naturel - Traité anti UV  
En rouleau de 3,00m de long

Hauteur	1m	1,50m	2,00m
Le rouleau de 3m de long	-	●	●

*Avantage :*  
s'adapte à tous les modèles !

● = en stock à Fresnes ○ = sur commande

# GRILLAGE ONDULÉ



## Remises quantité

Pour métrage de 50m et +  
Remise 10%

Les prix s'entendent par rouleaux de 25m  
Minimum de commande : 5m  
Forfait en sus pour quantité <25ml : 300 € net

Prix au mètre linéaire €



### BORDURE DÉFENSIVE AVEC POINTES

Hauteur		1m	1,20m	1,50m	1,75m	2,00m	2,50m
<b>GALVANISÉ RICHE</b> Maille 55, fil 39/10 <sup>ème</sup>		○	○	●	●	●	○
<b>PLASTIFIÉ VERT</b> Maille 50, fil 38/10 <sup>ème</sup> ou 42/10 <sup>ème</sup>	Fil 38/10 <sup>ème</sup> Fil 42/10 <sup>ème</sup>	○ ○	○ ○	○ ○	○ ○	○ ○	○ ○

### BORDURE PARISIENNE AVEC ARCEAUX

Hauteur		0,50m	0,60m	0,80m	1,00m	1,20m	1,50m
<b>GALVANISÉ RICHE</b> Maille 50, fil 34/10 <sup>ème</sup> ou 39/10 <sup>ème</sup>	Fil 34/10 <sup>ème</sup> Fil 39/10 <sup>ème</sup>	○ ○	○ ○	○ ○	○ ○	○ ○	○ ○
<b>PLASTIFIÉ VERT</b> Maille 50, fil 38/10 <sup>ème</sup> ou 42/10 <sup>ème</sup>	Fil 38/10 <sup>ème</sup> Fil 42/10 <sup>ème</sup>	○ ○	○ ○	○ ○	○ ○	○ ○	○ ○
Maille 60, fil 49/10 <sup>ème</sup> sur 44/10 <sup>ème</sup> Maille 60, fil 55/10 <sup>ème</sup> sur 49/10 <sup>ème</sup>		Nous consulter					



### POTEAUX EN FER AVEC TROUS POUR LISSES EN TUBE

Pour pose BORDURES et FORTINET

Prix unit. €

Hauteur du grillage		0,50m	0,60m	0,80m	1,00m	1,20m	1,50m	1,75m	2,00m
Hauteur du poteau	31 à 100 poteaux Remise 10% 101 poteaux et + Remise 15%	0,80m	1,00m	1,20m	1,50m	1,75m	2,00m	2,25m	2,50m
Nombre de lisses pour grillage		2	2	2	3	3	3	4	4
<b>VERT</b> Poteau intermédiaire fer T Poteau départ ou angle fer L50 Plat de serrage pour départ ou angle		○ ○ ○	○ ○ ○	○ ○ ○	○ ○ ○	○ ○ ○	○ ○ ○	○ ○ ○	○ ○ ○
<b>GALVANISÉ</b> Poteau intermédiaire fer T Poteau départ ou angle fer L50 Plat de serrage pour départ ou angle		○ ○ ○	○ ○ ○	○ ○ ○	○ ○ ○	○ ○ ○	○ ○ ○	○ ○ ○	○ ○ ○

### LISSES HORIZONTALES DE SUPPORT

Prix unit. €

Tube rond de 17,2 x 2mm		Galvanisé	Plastifié vert
En barre de 6m	Barre de 6m	●	●
En barre de 3m	30 à 200 barres Remise 10% + de 200 barres Remise 20%	●	●

### RACCORD POUR LISSES

Prix unit. €

Tube rond de 20 (L = 0,10m)		Galvanisé	Plastifié vert
Intermédiaire		●	●
Extrémité		●	●

Prix unit. €

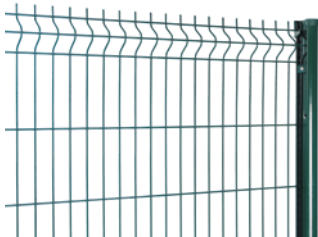

**Remises quantité**

POUR CLÔTURE COMPLÈTE  
 0 à 30m > Tarif net  
 32,50 à 72,50m > Remise 5%  
 75 à 122,50m > Remise 10%  
 125 et + > Remise 15%

### PANNEAU NYLOFOR 3D

- Maille 200x50mm
- Fils de 5mm
- Protection galvanisée et plastifiée

- Longueur des panneaux : 2,50m
- Avec plis renfort

Hauteur	0,63m	1,03m	1,23m	1,53m	1,73m	1,93m	2,03m	2,43m
<b>VERT 6005</b>	●	●	●	●	●	●	●	●
<b>GRIS 7016</b>	○	●	●	●	●	●	●	○
<b>NOIR 9005</b>	○	○	●	●	●	●	○	○
<b>BLANC 9010</b>	○	○	●	●	●	○	●	○
<b>COULEUR Hors standard</b>	○	○	○	○	○	○	○	○
<b>+ Forfait couleur 550€ Net HT (minimum 10 panneaux)</b>								
<b>Nbre de plis</b>	2	2	2	3	3	3	4	4

### PANNEAU NYLOFOR 3D ESSENTIAL

Hauteur	1,03m	1,23m	1,53m	1,73m	1,93m
<b>VERT 6005</b>	-	●	●	●	●
<b>GRIS 7016</b>	-	●	●	●	●
<b>Nbre de plis</b>	2	2	3	3	3

- Maille 200x50mm
- Fils de 5 et 4mm
- Protection galvanisée et plastifiée
- Longueur des panneaux : 2,50m
- Avec plis

### PANNEAU NYLOFOR 2D NORMAL & SUPER

- Maille 200x50mm
- Protection galvanisée et plastifiée
- Longueur des panneaux : 2,50m
- Sans plis
- Treillis soudé sans plis de renfort

PANNEAU NYLOFOR 2D NORMAL							
Hauteur	1,03m	1,23m	1,43m	1,63m	1,83m	2,03m	2,43m
<b>VERT 6005</b>	●	●	●	●	●	●	●
Double fils horizontaux 6mm x fils verticaux 5mm							

PANNEAU NYLOFOR 2D SUPER							
Hauteur	1,03m	1,23m	1,43m	1,63m	1,83m	2,03m	2,43m
<b>VERT 6005</b>	○	○	○	○	○	●	○
Double fils horizontaux 8mm x fils verticaux 6mm							



Prix unit. €

Système N°1



- Entraxes poteaux : 2,52m
- Poteau tubulaire, profilé en "H", section du poteau : 70x44mm

### BEKAFIX ULTRA

- Poteau renforcé, grandes hauteurs pour des applications à haute sécurité

### POTEAUX BEKAFIX

Poteaux BEKAFIX STANDARD (les capuchons sont prévus dans les prix indiqués ci-dessous)						
HAUTEUR TOTALE	Nb de fixation à rajouter	VERT 6005	GRIS ANTHRACITE 7016	NOIR 9005	BLANC 9010	COULEUR HORS STD
0,675m	4	●	-	-	○	○
1,075m	4	●	-	-	-	-
1,275m	6	●	-	-	-	-
1,475m		●	●	○	○	○
1,575m		●	-	-	-	-
1,675m		●	●	●	○	○
1,775m		●	-	-	-	-
1,975m		●	●	●	●	○
2,075m	8	●	-	-	-	-
2,175m		●	●	●	●	○
2,475m		●	●	●	●	○
3,175m		●	●	○	○	○
<b>+ Forfait 550€ HT</b>						
Poteaux BEKAFIX ULTRA (les capuchons sont prévus dans les prix indiqués ci-dessous)						
2,475m	8	○	○	○	○	Sur demande
3,175m		○	○	○	○	
3,775m	8	○	○	○	○	
4,775m		○	○	○	○	
Autres coloris : nous consulter						



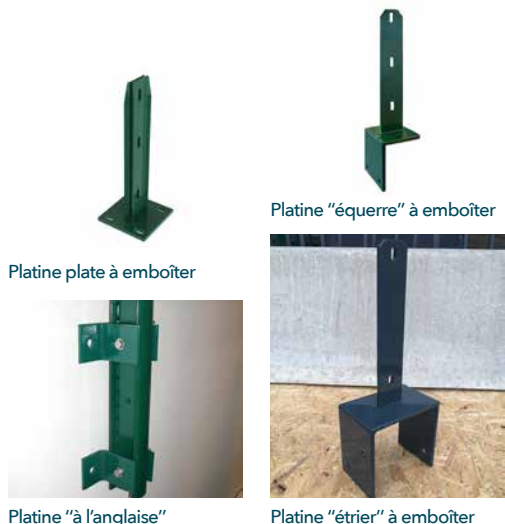

### POTEAUX BEKAFIX (SUITE)

Prix unit. €

Pièces de fixation	Prix unit. €
Le clip métal standard sauf 2 DS	●
Le clip métal 2 DS	●
Option pour votre montage	Prix unit. €
La pince de montage à mâchoire	●
Options pour poteau BEKAFIX et BEKAFIX ULTRA	Prix unit. €
Vis de sécurité pour pièce métal, avec écrou auto-cassant (1 vis pour 2 pièces)	●
Bavolet à emboîter pour 3 rangs de ronce	●
Chapeau plastique (noir, vert ou blanc)	●
Plat de jonction à emboîter pour réhausse verticale de clôture	●
Pièce de jonction Galva à emboîter pour bavolet "panneau"	●
Platine plate à emboîter (vert ou gris)	●
Platine plate à emboîter (blanc ou noir)	●
Platine équerre à emboîter	●
Platine "à l'anglaise" (4 équerres + 2 boulons 8/70)	●
Platine "étrier" à emboîter (épaisseur du muret à nous indiquer)	○



### Système N°2

- Pièces de fixation à vis à prévoir en supplément
- Entraxes poteaux : 2,53m



Platine "à l'anglaise"      Platine plate à emboîter

### POTEAUX CARRÉS

Prix unit. €

Poteaux TUBE carré 60 x 60 (compris capuchon)		
HAUTEUR TOTALE	Nb de fixation à rajouter	VERT
1,50m	3	●
1,80m	4	●
2,10m	5	●
2,50m	6	●
3,10m*	7	○
Pièces de fixation à rajouter		Prix unit. €
La pièce de fixation 3D		●
La pièce de fixation 2D		●
La pièce de fixation 2D SUPER		●
La vis		●
La clé 3/16°		●
Options pour poteau carré 60 x 60		Prix unit. €
Chapeau plastique		●
Pièce de jonction alu pour bavolet 60 x 60		●
Guide plastique béton (=0,30m)		●
Platine plate à emboîter		●
Platine "à l'anglaise" (4 équerres + 2 boulons 8/80)		●
Boîte de 100 vis autoperceuses M6x32		●

\* 5 poteaux minimum



### Système N°3

- Entraxes poteaux : 2,54m
- Sans pièces de fixation
- Pose à l'avancement, par emboîtement des panneaux dans les poteaux
- Prévoir les cales de pose pour l'aide à l'installation
- Pour pose de panneaux NYLOFOR 3D et 3D ESSENTIAL (non préconisé pour 2D et 2D SUPER)

### POTEAUX IZIFIX Incompatible avec les occultants !

Prix unit. €

Hauteur	1,975m	2,175m	2,475m
<b>VERT 6005</b>	●	●	●
<b>GRIS 7016</b>	●	●	●
OPTIONS			Prix unit. €
Cales de pose - Les 10 cales			●
Platine plate à emboîter			●

Sauf pour 2D et 2D SUPER

# KIT D'OCCULTATION SCREENOLINE PVC



## Remises quantité

POUR CLÔTURE COMPLÈTE  
 0 à 30m > Tarif net  
 32,50 à 72,50m > Remise 5%  
 75 à 122,50m > Remise 10%  
 125 et + > Remise 15%

### Prix HT/Kit €

Hauteur	1,03m	1,23m	1,53m	1,73m	1,93m	2,03m
<b>VERT 6005</b>	○	●	●	●	●	●
<b>BOIS CLAIR</b>	○	○	○	○	○	○
<b>ANTHRACITE</b>	○	●	●	●	●	●
<b>BOIS FONCÉ</b>	○	○	○	○	○	○

- Lattes d'occultation en PVC
- A poser sur panneaux Nylofor 3D ou 3D PRO
- Prévoir 1 kit pour occulter 1 panneau de clôture
- En paquets de 50 lattes
- Pour panneau de longueur 2,50m

# KIT D'OCCULTATION SCREENOLINE COMPOSITE

## Lames d'occultations pour vos panneaux à plis

Screeno Line Composite est le système d'occultation développé par Betafence pour créer une occultation de haute qualité sur les panneaux soudés à plis. Avantages :

- Le composite est respectueux de l'environnement
- Résistant aux UV
- Rapide et facile à installer
- Aspect et finition haut de gamme

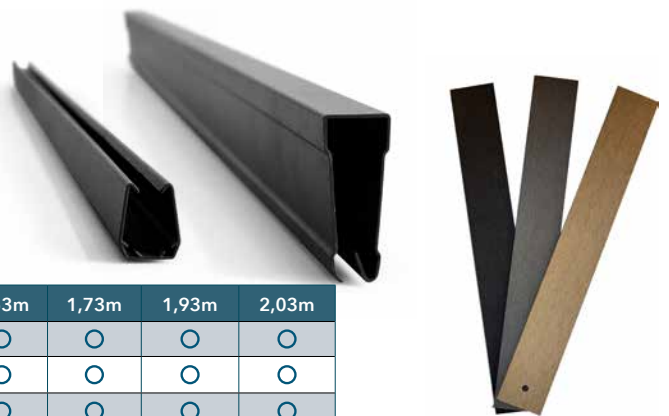

### Prix HT/Kit €

Hauteur	1,03m	1,23m	1,53m	1,73m	1,93m	2,03m
<b>GRIS CLAIR</b>	○	○	○	○	○	○
<b>SABLE</b>	○	○	○	○	○	○
<b>ANTHRACITE</b>	○	○	○	○	○	○

## Remises quantité

POUR CLÔTURE COMPLÈTE  
 0 à 30m > Tarif net  
 32,50 à 72,50m > Remise 5%  
 75 à 122,50m > Remise 10%  
 125 et + > Remise 15%



# KIT D'OCCULTATION BOIS pour panneau Nylofor 3D - 3D PRO



## Remises quantité

POUR CLÔTURE COMPLÈTE	
0 à 30m	> Tarif net
32,50 à 72,50m	> Remise 5%
75 à 122,50m	> Remise 10%
125 et +	> Remise 15%

- Pour panneau rigide L = 2,50m
  - 50 lattes verticales ép. 9mm en pin traité Classe 3
  - 2 lattes verticales d'extrémité
  - Trapèzes horizontaux L = 1,25m
- Le nombre de trapèzes est prévu en fonction de la hauteur du panneau.

A clouer ouagrafer par vos soins (clous et/ou agrafes non fournis)



Prix unit. €

Hauteur	1,23m	1,53m	1,73m	1,93m	2,03m
Le kit	●	●	●	●	●
<b>OPTIONS</b>					
Vis bois rocket PZ diam. 3,5 x 25mm anti-fendage - La boîte de 500					●

## PRÉMONTAGE DE L'OCCULTANT BOIS

- Panneau livré avec les lattes déjà installées !
- Forfait montage des lattes par nos soins en atelier
- Seules les 2 lattes d'extrémité sont à installer par vos soins sur le chantier, une fois la pose de la clôture terminée.

Prémontage par nos soins : pour 1 panneau net sans remise : **34€ net HT**



## DALLE DE SOUBASSEMENT BÉTON



Prix sur devis

Dalle de soubassement béton pour clôture en Nylofor sur poteau Bekafix

- Hauteur : 0,25 ou 0,50m
- Longueur : 2,505m
- Avec chaperon 1 pente en partie haute
- Coloris béton gris

Enlèvement des produits à Fresnes

En option : livraison sur chantier avec ou sans engin de déchargement

## DALLE DE SOUBASSEMENT PLATO



### Remises quantité

#### POUR CLÔTURE COMPLÈTE

- |                |              |
|----------------|--------------|
| 0 à 12 dalles  | > Tarif net  |
| 13 à 29 dalles | > Remise 5%  |
| 30 à 49 dalles | > Remise 10% |
| 50 et +        | > Remise 20% |

Dalle synthétique «Plato» sans chaperon en matière synthétique constituée de matériaux recyclés

- Découpe facile
- Pose rapide entre les poteaux, en soubassement des clôtures treillis soudés ou grillagées
- Compatible avec la plupart des modèles de clôtures treillis soudés
- L : 2,51m x H : 0,22m x ép. 40mm sans chaperon
- Poids : 9,5 kg la dalle
- Avec renfort intérieur en acier

La dalle L2,51 x H0,22m	Prix unit. €	●
La palette de 50 dalles de longueur 2,53m environ non recoupées	Prix net HT sans remise en €	●

# CLÔTURE DIRICKX AXIS «C», AXIS «D»

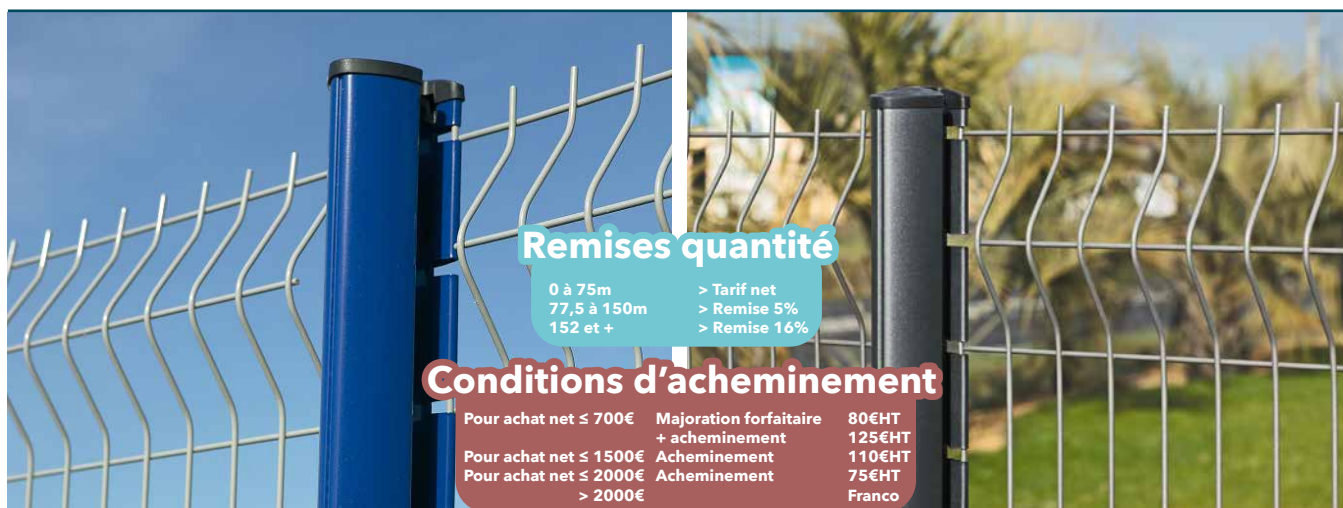

### Remises quantité

- 0 à 75m > Tarif net
- 77,5 à 150m > Remise 5%
- 152 et + > Remise 16%

### Conditions d'acheminement

- Pour achat net ≤ 700€ Majoration forfaitaire + acheminement 80€HT
- Pour achat net ≤ 1500€ Acheminement 125€HT
- Pour achat net ≤ 2000€ Acheminement 110€HT
- > 2000€ Acheminement 75€HT Franco

Prix unit. €

## LES PANNEAUX

### PANNEAUX AXIS «C»

- Treillis soudé simple fil 5mm
- Maille 200x55 avec plis horizontaux
- Protection galvanisée et plastifiée

- Longueur des panneaux : 2,48m (sauf en H = 2,43m, L = 2,31m)
- Entraxe poteaux : 2,53m (sauf en H = 2,43m, L = 2,37m)

Hauteur	0,83m	1,03m	1,23m	1,53m	1,73m	1,83m	1,93m	2,03m	2,43m
COULEUR STANDARD	<input type="radio"/>	<input type="radio"/>	<input type="radio"/>	<input type="radio"/>	<input type="radio"/>	<input type="radio"/>	<input type="radio"/>	<input type="radio"/>	<input type="radio"/>

### PANNEAUX AXIS «D»

- Treillis soudé double fils 5mm et 6mm
- Maille 200x55 sans plis horizontaux
- Protection galvanisée et plastifiée

- Longueur des panneaux : 2,50m (sauf en H = 2,43m, L = 2,31m)
- Entraxe poteaux : 2,53m (sauf en H = 2,43m, L = 2,37m)

Hauteur	1,03m	1,23m	1,43m	1,63m	1,83m	2,03m	2,23m	2,43m
COULEUR STANDARD	<input type="radio"/>	<input type="radio"/>	<input type="radio"/>	<input type="radio"/>	<input type="radio"/>	<input type="radio"/>	<input type="radio"/>	<input type="radio"/>

## LES POTEAUX

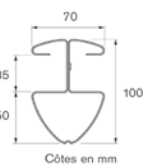

### POTEAUX AXIS «DESIGN»

A encoches, pour fixation du treillis, sans accessoires et à rainures verticales permettant la pose facile d'une plaque beton

Hauteur	1,40m	1,60m	1,80m	2,00m	2,20m	2,50m	2,70m	2,90m	3,10m
COULEUR STANDARD	<input type="radio"/>	<input type="radio"/>	<input type="radio"/>	<input type="radio"/>	<input type="radio"/>	<input type="radio"/>	<input type="radio"/>	<input type="radio"/>	<input type="radio"/>

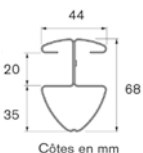

### POTEAUX AXOR

A encoches, pour fixation du treillis, sans accessoires

Hauteur	1,40m	1,60m	1,90m	2,00m	2,20m	2,50m	2,70m
COULEUR STANDARD	<input type="radio"/>	<input type="radio"/>	<input type="radio"/>	<input type="radio"/>	<input type="radio"/>	<input type="radio"/>	<input type="radio"/>

## OPTIONS

Poteau de réparation	<b>Prix : 2,5 fois le poteau simple</b>
Platine plate soudée	<b>Prix sur devis</b>
Platine à l'Anglaise soudée	<b>Prix sur devis</b>
Cales de pose Axis	<b>Les 10 cales : ●</b>
Capuchon de poteau Axis	●
Platine à manchon Galva pour poteau Axis	●
Goujons d'ancrage	<b>Voir page 35</b>

# CLÔTURE BASTIPLI PREMIUM, BASTIFOR, BASTION

Prix unit. €

## LES PANNEAUX



### PANNEAUX BASTIPLI PREMIUM

- Maille 200x55
- Treillis soudé simple 5mm
- Protection galvanisée et plastifiée

- Longueur des panneaux : 2,50m (sauf en H = 2,53m, L = 2,45m)

Hauteur	0,63m	0,83m	1,03m	1,23m	1,53m	1,73m	1,93m	2,03m	2,23m	2,43m	2,53m
<b>VERT 6005</b>			○	○	○	●	●	●			
<b>GRIS 7016 GRIS 7030 NOIR 9005</b>	Nous consulter		○	○	○	○	○	○		Nous consulter	

### PANNEAUX BASTIFOR NORMAL

- Treillis soudé double fils 6mm et 5mm
- Protection galvanisée et plastifiée

- Longueur des panneaux : 2,50m (sauf en H = 2,53m, L = 2,45m)

Hauteur	0,63m	0,83m	1,03m	1,23m	1,43m	1,63m	1,83m	2,03m	2,23m	2,43m
<b>VERT 6005</b>	○	○	○	○	○	○	○	○	○	○

### PANNEAUX BASTIFOR LOURD

- Treillis soudé double fils 8mm et 6mm
- Maille 200x55 sans plis horizontaux

- Protection galvanisée et plastifiée
- Longueur des panneaux : 2,50m

Hauteur	0,63m	0,83m	1,03m	1,23m	1,43m	1,63m	1,83m	2,03m	2,23m	2,43m
<b>VERT 6005</b>	○	○	○	○	○	○	○	○	○	○

### PANNEAUX BASTIFOR PREMIUM

- Treillis soudé double fils 5mm
- Maille 200x55 sans plis horizontaux

- Protection galvanisée et plastifiée
- Longueur des panneaux : 2,50m

Hauteur	1,03m	1,23m	1,43m	1,63m	1,83m	2,03m
<b>VERT 6005</b>	○	○	○	○	○	○

## LES POTEAUX

### POTEAUX BASTION

- Poteaux triangulaires à encoches avec chapeau métal

- A sceller
- Entraxe poteaux : 2,55m (sauf en H = 2,53m, L = 2,50m)

### POTEAUX BASTIFOR

- Poteaux triangulaires à encoches avec chapeau métal
- Profil renforcé

- A sceller
- Entraxe poteaux : 2,55m

### POTEAUX FORPLUS

- Poteaux universels à encoches pour pose des panneaux avec ou sans plis

- Compris capuchon sans accessoires
- A sceller
- Entraxe poteaux : 2,55m (sauf en H = 2,53m, L = 2,50m)

Hauteur totale	Poteau BASTION, BASTIPLI	Poteau BASTIFOR	Poteau FORPLUS
	Vert 6005, Gris 7016, 7030, Noir 9005	Vert 6005	Vert 6005
1,00m	○	○	○
1,20m	○	○	○
1,40m	○	○	○
1,60m	○	○	○
1,80m	○	○	○
2,00m	○	○	●
2,20m	○	○	●
2,50m	●*	○	●
2,70m	○	○	○
2,90m	○	○	○
Poteau de réparation h = 2,90m	●	○	
Rajouter 2 cales 0,83/u par poteau			
Platine à emboîter	○		
Pince de montage Coquibus	○	○	
Sachet de 10 cales de pose pour poteau FORPLUS			○

\*Stock en VERT 6005 uniquement

# CLÔTURE DENSE

Prix sur devis

## CLÔTURE EN PANNEAUX DE SÉCURITÉ TYPE DENSE

Clôture haute sécurité à destination des sites sensibles : prisons, aéroports, écoles, lycées, terrains militaires, voies SNCF ou RATP...

- Maille 76,2 x 12,7mm
- Fils diamètre 4mm
- Panneaux plats ou à plis L = 2,50m
- Poteaux renforcés à sceller ou sur platines. Entraxes poteaux : 2,44m

En option : pose avec bavolets pour 3 cours de ronce barbelé ou Concertina

Portes et portails assortis



Hauteur	2,00m HS	2,50m HS
<b>PANNEAU DENSE (SANS PLIS) L = 2,50M</b>	<b>Prix sur étude spéciale</b>	
<b>PANNEAU À SCELLER 100/150 PLAT</b>		
<b>POTEAU À SCELLER 120/60 PLAT</b>		
<b>LISSE HAUTE L = 2,36M</b>		

# CLÔTURE SECURIFOR PLAT, SECURIFOR 2D/3D

Prix sur devis

Clôture haute sécurité à destination des sites sensibles : prisons, aéroports, écoles, lycées, terrains militaires, voies SNCF ou RATP...

- Maille 76,2 x 12,7mm
- Fils diamètre 4mm

Hauteur	2,00m HS	2,50m HS	3,00m HS	4,00m HS
<b>PANNEAU SECURIFOR PLAT (SANS PLIS) L = 2,50M</b>	<b>Prix sur étude spéciale</b>			
<b>PANNEAU SECURIFOR 2D (SANS PLIS) L = 2,50M</b>				
<b>PANNEAU SECURIFOR 3D (SANS PLIS) L = 2,50M</b>				
<b>POTEAU À SCELLER 80X60</b>				
<b>POTEAU À SCELLER 120X60</b>				
<b>LISSE HAUTE 2,36M</b>				



# CLÔTURE OCCULTANTE OCÉWOOD



*Étude précise sur devis*

Prix HT €

## CLÔTURE OCCULTANTE OCÉWOOD EN COMPOSITE BOIS/PVC EXTRUDE

- Lames superposables L : 1,95m x H : 0,20m (Ep. 31mm)
- Hauteur de clôture de 0,60m à 1,80m
- Poteau en aluminium à sceller ou sur insert
- Entraxes poteaux : 1,99m
- 8 couleurs de lames, 6 couleurs de poteaux
- Facilité d'installation : les lames se glissent dans les poteaux et se superposent

### Avec au choix :

- Lame Boréale Infinite (sans rainure centrale)
- Lame Boréale Original (avec rainure centrale)

Hauteur	Prix pour 10ml	Prix pour 16ml	Prix pour 22ml	Prix pour 30ml	Prix pour 50ml
1,00m	○	○	○	○	○
1,20m	○	○	○	○	○
1,40m	○	○	○	○	○
1,60m	○	○	○	○	○
1,80m	○	○	○	○	○

Avertissement : après la pose, il est préconisé un lavage au nettoyeur haute pression et une passe d'anti-mousse

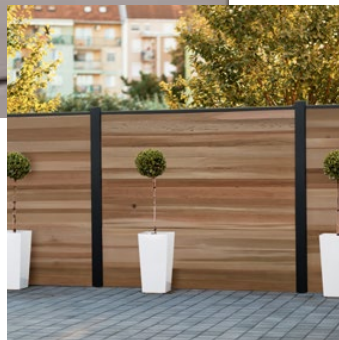
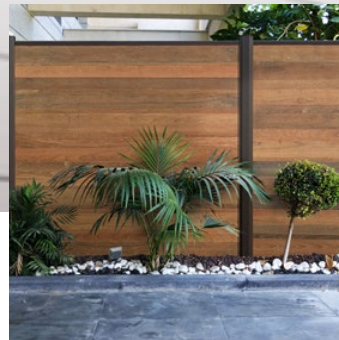



# CLÔTURE OCCULTANTE OCÉWOOD

## NOUVELLE LAME TECHSTURE POUR RÉALISER UNE IMITATION BOIS

Prix HT €

Hauteur	Prix pour 10ml	Prix pour 16ml	Prix pour 22ml	Prix pour 30ml	Prix pour 50ml
1,00m	○	○	○	○	○
1,20m	○	○	○	○	○
1,40m	○	○	○	○	○
1,60m	○	○	○	○	○
1,80m	○	○	○	○	○



# CLÔTURE OCCULTANTE HORIZEN

- Lames superposables L : 1,78m x H : 0,15m (Ep. 20mm)
- Poteau en aluminium 70x70 à sceller ou sur platines plates
- Entraxes poteaux : 1,813m  
2 couleurs de lames : anthracite ou marron  
1 couleur de poteau : gris 7016

- Livraison possible par set complet pour H : 1,80m ou au détail
- Panneau composé de planches coextrudées
- 2 options de planches décoratives en acier inoxydable
- Hauteur maximum de la clôture 1,80m



Hauteur	Prix pour 10ml	Prix pour 16ml	Prix pour 22ml
1,80m	○	○	○

CLÔTURE

01 49 84 98 00 thiolon@thiolon.fr

**THIOLON**  
Clôtures

# CLÔTURE OCCULTANTE ALUCLOS

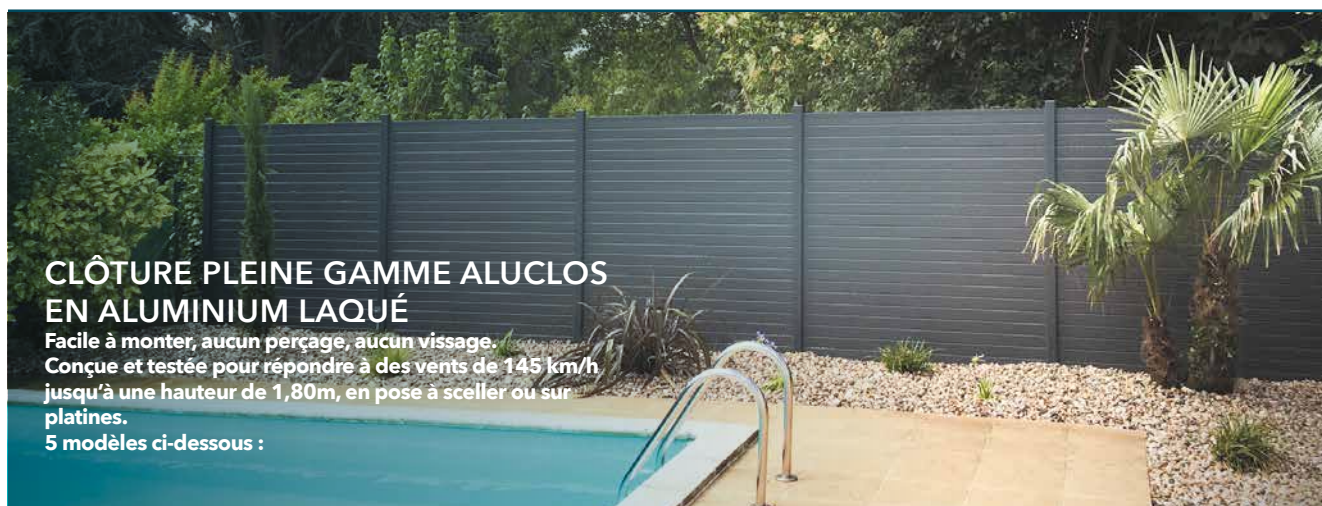

## CLÔTURE PLEINE GAMME ALUCLOS EN ALUMINIUM LAQUÉ

Facile à monter, aucun perçage, aucun vissage.  
Conçue et testée pour répondre à des vents de 145 km/h jusqu'à une hauteur de 1,80m, en pose à sceller ou sur platines.  
5 modèles ci-dessous :

Prix HT €

### MODÈLE ALULAM

- Lames de 1800 x ép. 18mm x ht. 85mm pour des panneaux brise vue ajustables en longueur et hauteur
- Possibilité d'insérer des lames décoratives ou bien de mélanger les couleurs
- **Occlusion totale**
- Assemblage rapide sans perçage, ni vissage
- Poteau alu 70 x 70mm à sceller ou sur platine
- Coloris au choix : ● Gris 7016, ○ Blanc 9016, ● Gris clair 7037

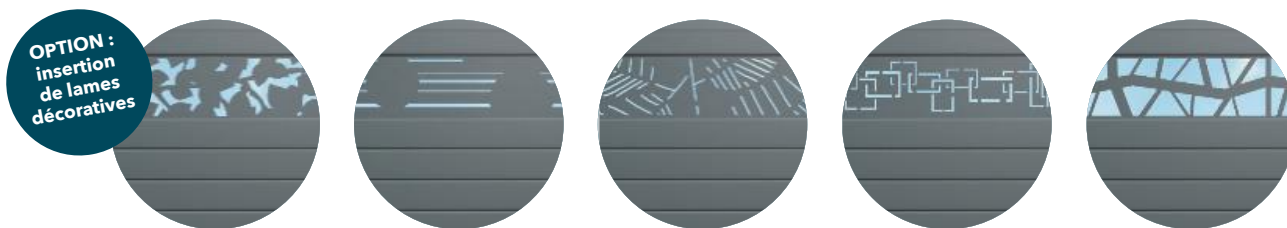

OPTION :  
insertion  
de lames  
décoratives

### MODÈLE ALUCLIN OU ALUCLIN XL

- Aluclin : 9 clins / claustra
- Aluclin XL : 5 clins / claustra
- Panneaux en tôle aluminium, imitation clins laqués sur les deux faces
- **Occlusion totale**
- Hauteur de la clôture 0,93m (1 claustra) ou 1,80m (superposition de 2 claustras) (1 claustra = 1 élément de L = 1,80m x H = 0,93m)
- Assemblage rapide sans perçage, ni vissage
- Poteau alu 70 x 70mm à sceller ou sur platine
- Coloris au choix : ● Gris 7016 texturé, ● Gris clair 7037 texturé, ○ Blanc 9016



### MODÈLE ALUJOUR

- Lames alu extrudées superposables L = 1,80m x H = 0,15m
- Version **Persienne** ou **Ajourée**
- 3 versions possibles grâce à des entretoises fournies pour espacer les lames
- Assemblage rapide sans perçage, ni vissage
- Poteau alu 70 x 70mm à sceller ou sur platine
- Adapté aux zones plus exposées au vent
- Coloris au choix : ● Gris 7016 texturé, ● Vert 6005, ● Gris clair 7037 texturé, ○ Blanc 9016



Mètre linéaire	5,44m	10m	18m	20m	30m	40m
ALUCLIN	○	○	○	○	○	○
ALUCLIN XL	○	○	○	○	○	○
ALULAM	○	○	○	○	○	○
ALUJOUR	○	○	○	○	○	○

Autres dimensions - Nous consulter

Budget approximatif estimé selon les critères suivants :  
Hauteur 1,75m - Gris 7016 - Poteaux à sceller - Aucune option particulière

# CLÔTURE OCCULTANTE ALUCLOS

## MODÈLE ALUMAX

- Lames aluminium extrudées de 2000 x 255 x 18mm avec une partie visible de 25cm
  - Un poteau universel pour toutes les configurations (disponible en 3 hauteurs)
- Sur platine ou à sceller
- **Occultation totale**
  - Résistance au vent 145 km/h jusqu'à 1,80m de hauteur
  - Coloris au choix : ● Gris 7016 texturé, ● Gris clair 7037 texturé, ○ Blanc 9016

Mètre linéaire	6,00m	10m	18m	20m	30m
ALUMAX	○	○	○	○	○



Prix HT €

## MODÈLE ALULINE

- Modèle 3 en 1. Possibilité de réaliser 3 styles de remplissage (plein, semi-ajouré ou ajouré)
  - Remplissage plein : lames aluminium extrudées de 2000 x 150 x 188mm
  - Remplissage semi-ajouré et ajouré : lames aluminium extrudées de 2000 x 150 x 188mm + système d'entretoises entre les lames
  - Un poteau universel 70 x 70 pour toutes les configurations.
- Sur platine ou à sceller
- Résistance au vent 145 km/h jusqu'à 1,80m de hauteur
  - Coloris au choix : ● Gris 7016 texturé, ● Gris clair 7037 texturé, ○ Blanc 9016

Mètre linéaire	6,00m	10m	18m	20m	30m
ALULINE PLEIN	○	○	○	○	○
ALULINE SEMI-AJOURÉ	○	○	○	○	○
ALULINE AJOURÉ	○	○	○	○	○

Budget approximatif estimé selon les critères suivants :  
Hauteur 1,75m - Gris 7016 - Poteaux à sceller - Aucune option particulière



# CLÔTURE OCCULTANTE MODULA

## CLÔTURE PLEINE GAMME MODULA EN BÉTON IMITATION BOIS

Les plaques s'emboîtent les unes dans les autres pour ne former qu'un panneau.

- Plaque structurée sur 2 faces
- En béton haute performance
- Lasurée en usine
- Pose facile
- Aucun entretien
- 6 coloris au choix : ● Moka, ● Bois, ● Brun, ● Vert, ● Gris, ● Anthracite



Mètre linéaire	1,92	3,84	5,76	7,68	9,60	11,52	13,44	15,76	17,25	19,20	21,12	23,04
Hauteur hors-sol 1,80m (lames ou ardoises)	○	○	○	○	○	○	○	○	○	○	○	○
Hauteur hors-sol 2,025m (lames)	○	○	○	○	○	○	○	○	○	○	○	○
Hauteur hors-sol 2,04m (panneaux)	○	○	○	○	○	○	○	○	○	○	○	○

Mètre linéaire	24,96	26,88	28,80	30,72	32,64	34,56	36,48	38,40	40,32	42,24	44,16	46,08
Hauteur hors-sol 1,80m (lames ou ardoises)	○	○	○	○	○	○	○	○	○	○	○	○
Hauteur hors-sol 2,025m (lames)	○	○	○	○	○	○	○	○	○	○	○	○
Hauteur hors-sol 2,04m (panneaux)	○	○	○	○	○	○	○	○	○	○	○	○

Ce prix comprend les plaques, les poteaux, la lasure de retouche, l'emballage et le transport IDF (77-78-91-92-93-94-95).

Déchargement non compris, prévoir engin de déchargement. Pour une livraison avec engin de déchargement, nous consulter !

Pour de spots poteaux d'angle, ou des poteaux en +, nous consulter.

# CLÔTURE BARREAUDAGE INDUSTRIEL



## Remises quantité

POUR CLÔTURE COMPLÈTE  
 0 à 25m > Tarif net  
 27,50 à 50m > Remise 10%  
 52,50 à 100m > Remise 15%  
 102,50 et + > Remise 20%

### LES PANNEAUX AVEC TRAVERSES BOMBÉES 50/30/25

- Grille serrurerie longueur 2,30m
- Traverses tube rectangulaire 50 x 30 x 25
- Barreaux droits tube rond ø 26mm
- Entraxes barreaux 132mm
- Entraxes poteaux 2,36m

#### GRENCE HERACLES



- 2 traverses
- Barreaux non traversants ø 26
- Lisse dentée à partir de 1,50m

#### GRENCE ATLAS



- 2 traverses
- Barreaux traversants ø 26 coupés droit

#### ORPHEUS



- 2 traverses horizontales
- Barreaux coupés droits ø 26, soudés contre les lisses inférieures et supérieures
- Vide maximum entre barreaux : 110mm

Pose sur poteaux carrés de 60x60 uniquement

Prix unit. €

Hauteur	1,00m	1,25m	1,50m	1,80m	2,00m
<b>GRENCE HERACLES</b>	○	○	○	○	○
<b>GRENCE ATLAS</b>	○	○	○	○	○
<b>ORPHEUS</b>	○	○	○	○	○

Les prix sont valables en coloris : ● Gris 7016, ● Vert 6005, ● Noir 9005, ○ Blanc 9010. Pour Galvanisation seule, prix sur devis.

### LES PANNEAUX AVEC TRAVERSES RECTANGULAIRES 50/25

- Grille serrurerie longueur 2,50m
- Traverses tube rectangulaire 50 x 25
- Barreaux droits tube rond ø
- Entraxes barreaux 132mm
- Entraxes poteaux 2,57m

Prix des poteaux : Voir p.23

Prix unit. €

Hauteur	1,00m	1,25m	1,50m	1,80m	2,00m
<b>VESTA PREMIUM</b> - Barreaux ronds ø 25mm non dépassants	○	○	○	○	○
<b>TYRO PREMIUM</b> - Barreaux carrés 25 x 25 non dépassants	○	○	○	○	○
<b>ORION PREMIUM</b> - Barreaux ronds ø 26mm dépassants haut et bas coupés droits ou biseautés	○	○	○	○	○
<b>ARENA PREMIUM</b> - Barreaux carrés 25 x 25 dépassants haut et bas coupés droits ou biseautés	○	○	○	○	○
<b>MYKADOO PREMIUM</b> - Barreaux ronds ø 26mm dépassants haut et bas coupés droits	○	○	○	○	○

Les prix sont valables en coloris : ● Gris 7016, ● Vert 6005, ● Noir 9005, ○ Blanc 9010.



VESTA PREMIUM / TYRO PREMIUM



ORION PREMIUM / ARENA PREMIUM



MYKADOO PREMIUM

# CLÔTURE BARREAUDAGE INDUSTRIEL (suite)

## LES PANNEAUX AVEC TRAVERSES RECTANGULAIRES 50/25 ET BARREAUX SOUDÉS EN APPLIQUE SUR LES TRAVERSES

- Grille serrurerie longueur 2,50m
- Traverses tube rectangulaire 50 x 25
- Barreaux soudés en applique sur les traverses
- Entraxes barreaux 132mm
- Entraxes poteaux 2,57m

### Remises quantité

POUR CLÔTURE COMPLÈTE  
 0 à 25m > Tarif net  
 27,50 à 50m > Remise 10%  
 52,50 à 100m > Remise 15%  
 102,50 et + > Remise 20%



ARTRIIUM CALLA



ARTRIIUM CIRRUS



ARTRIIUM CEMBRO

Prix unit. €

Hauteur	1,00m	1,25m	1,50m	1,80m	2,00m
<b>ARTRIIUM CALLA</b> - Barreaux 50/10 en applique dépassants haut et bas coupés droits	○	○	○	○	○
<b>ARTRIIUM CIRRUS</b> - Barreaux tubes rond ø 26mm en applique sur les traverses dépassants haut et bas coupé droits	○	○	○	○	○
<b>ARTRIIUM CEMBRO</b> - Barreaux tubes carrés 25x25 en applique sur les traverses dépassants haut et bas coupés droits	○	○	○	○	○

Les prix sont valables en coloris : ● Gris 7016, ● Vert 6005, ● Noir 9005, ○ Blanc 9010.



# CLÔTURE ORNEMENTALE POUR RÉSIDENTIALISATION

## LES PANNEAUX

- Longueur des panneaux : 2,676m
- Traverses tube rectangulaire 50 x 25
- Barreaux ø 26mm, anneaux ø 110mm
- Entraxes barreaux 135mm
- Galvanisé à chaud et plastifié couleurs standards (RAL 6005, 6009, 7016, 9005 ou 9010)
- Entraxes poteaux 2,75m

### Remises quantité

#### POUR CLÔTURE COMPLÈTE

- |              |              |
|--------------|--------------|
| 0 à 25m      | > Tarif net  |
| 27,50 à 50m  | > Remise 10% |
| 52,50 à 100m | > Remise 15% |
| 102,50 et +  | > Remise 20% |

### MONACO PLUS



### MONACO ECONOMY



### GENUA PLUS



Prix unit. €

Hauteur	1,00m	1,25m	1,50m	1,80m	2,00m
<b>MONACO PLUS</b> - Barreaux ronds ø 26mm dépassants haut et bas avec pointes décoratives et une rangée de cercles en partie haute ( <i>Modèle de pointes à confirmer à la commande</i> )	○	○	○	○	○
<b>MONACO ECONOMY</b> - Barreaux ronds ø 26mm dépassants haut et bas coupés droits ou biseautés avec une rangée de cercles en partie haute	○	○	○	○	○
<b>GENUA PLUS</b> - Barreaux ronds ø 26mm non dépassants avec une rangée de cercles en partie haute	○	○	○	○	○

Les prix sont valables en coloris : ● Gris 7016, ● Vert 6005, 6009 ● Noir 9005, ○ Blanc 9010.

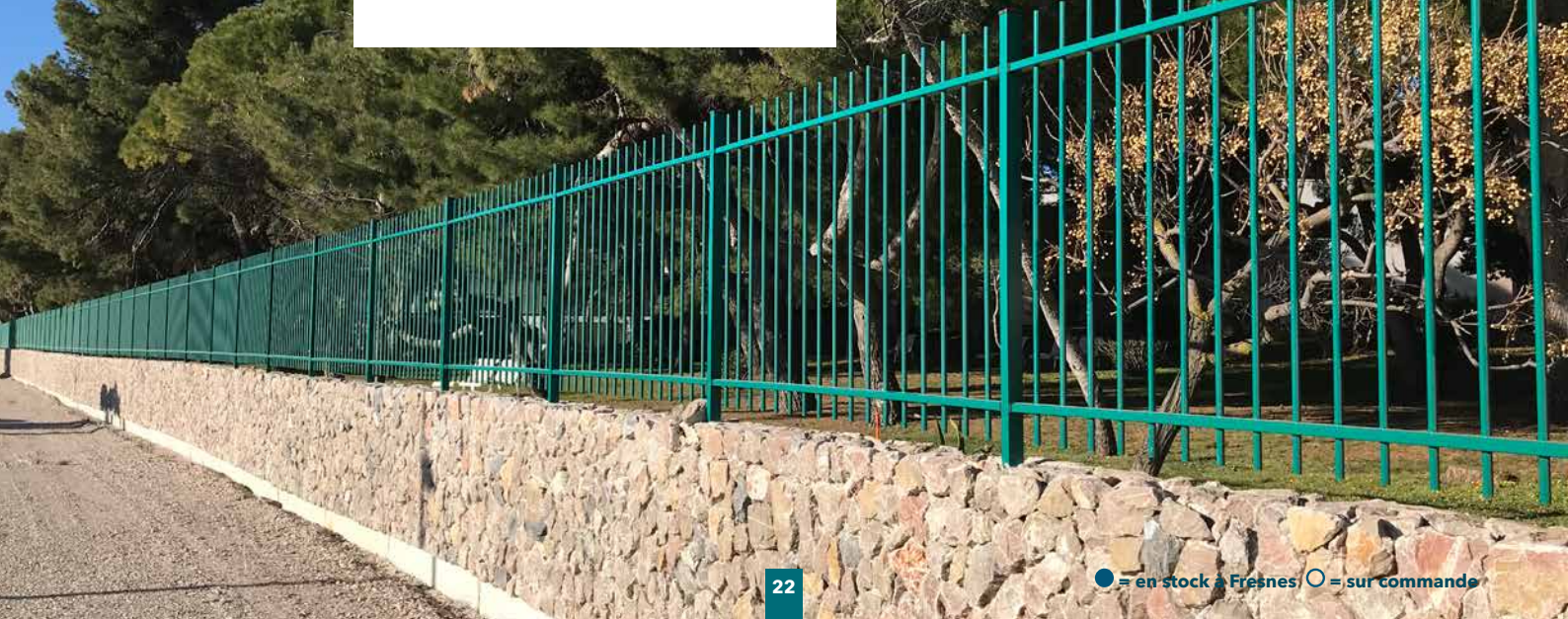

# GRILLE BARREAUDAGE - POTEAUX

## LES POTEAUX CARRÉS Section 60x60

Tubes carré de 60mm avec capuchon métal enveloppant.  
Compris fixation des panneaux de part et d'autre du poteau par raccord aveugle.

### Remises quantité

POUR CLÔTURE COMPLÈTE  
0 à 25m > Tarif net  
27,50 à 50m > Remise 10%  
52,50 à 100m > Remise 15%  
102,50 et + > Remise 20%

		Prix unit. €						
		Hauteur hors-sol						
		1,00m	1,25m	1,50m	1,80m	2,00m	2,50m	
<b>A SCÈLEMENT</b>	<b>INTER OU ANGLE</b>	○	○	○	○	○	○	
	<b>DÉPART</b>	○	○	○	○	○	○	
<b>SUR PLATINE SOUDÉE</b> section 120 x 120mm (sauf barraudage avec traverses bombées : section 160 x 160mm)	<b>INTER OU ANGLE</b>	○	○	○	○	○	○	
	<b>DÉPART</b>	○	○	○	○	○	○	

Les prix sont valables en coloris : ● Gris 7016, ● Vert 6005, ● Noir 9005, ○ Blanc 9010.

Le prix des poteaux INTER comprend : 2 vis traversantes m8, 4 manchons, 2 écrous  
ANGLE comprend : 4 vis m8, 4 manchons, 4 écrous, 4 bouchons  
DÉPART comprend : 2 vis m8, 2 manchons, 2 écrous, 2 bouchons

## LES POTEAUX ROUNDS ø 60mm

(à ne pas utiliser avec les grilles GRENCE HERACLES, GRENCE ATLAS et ORPHEUS)

		Prix unit. €						
		Hauteur hors-sol						
		1,00m	1,25m	1,50m	1,80m	2,00m	2,50m	
<b>A SCÈLEMENT</b>	<b>INTER OU ANGLE</b>	○	○	○	○	○	○	
	<b>DÉPART</b>	○	○	○	○	○	○	
<b>SUR PLATINE SOUDÉE</b> section 120 x 120mm	<b>INTER OU ANGLE</b>	○	○	○	○	○	○	
	<b>DÉPART</b>	○	○	○	○	○	○	

Les prix sont valables en coloris : ● Gris 7016, ● Vert 6005, ● Noir 9005, ○ Blanc 9010.

Le prix des poteaux INTER comprend : 2 vis traversantes m8, 4 manchons, 2 écrous  
ANGLE comprend : 4 vis m8, 4 manchons, 4 écrous, 4 bouchons  
DÉPART comprend : 2 vis m8, 2 manchons, 2 écrous, 2 bouchons

## LES ACCESSOIRES

Platine fourreau à emboîter pour poteau 60 x 60 (120 x 120mm, 4 trous)	●
Platine fourreau à emboîter pour poteau rond ø 60mm (120 x 120mm, 4 trous)	●
Capuchon métal plastifié pour poteau 60 x 60	●
Set de fixation angle pour poteau 60 x 60	●
Set de fixation départ pour poteau 60 x 60	●
Set de fixation intermédiaire pour poteau 60 x 60	●
Set de fixation pour angle variable pour poteau 60 x 60	●
Platine pour départ sur mur ou porte pour poteau 60 x 60	●

# NOS DIFFÉRENTES PORTES



## Portes pivotantes

« Ouverture à la française ». A un ou plusieurs vantaux. Nos disposons d'un large stock en VERT 6005. Mais également des portillons en GRIS 7016 et BLANC 9010

## Portes coulissantes sur rail

Un seul vantail coulissant sur un rail (ou même deux vantaux en vis-à-vis). Fourni avec un poteau de guidage et d'un poteau de réception. Rails à sceller ou à visser (en stock !). Nous disposons de portails en stock L= 4m, 5m et 6m en VERT 6005, hauteur =2m00.

## Portes autoportantes

Un vantail autoportant sur des chariots fixes (pas de rail au sol !). La longrine à prévoir est donc de dimensions inférieures par rapport à un portail coulissant sur rail. Fourni avec un poteau de guidage et un poteau de réception. Nous pouvons aussi proposer une option « platine de pose », pour un gain de temps important sur votre chantier.

## PORTES PIVOTANTES (gamme résidentielle)

### GAMME RESI GRILLAGE

- Cadre en tube 40x40 et 30x30
- Remplissage grillage treillis soudé maille 50x50
- Poteaux en tube carré à sceller :
  - Section 60x60 pour hauteurs 1m00, 1m25, 1m50
  - Section 80x80 pour hauteurs 1m75 et 2m00
- Fourni pré-assemblé, réversible
- Galvanisé et plastifié Vert 6005

### GAMME RESI BARREAUDÉE

- Cadre en tube 40x40 et 30x30
- Remplissage barreaux carré 20x20
- Poteaux en tube carré à sceller :
  - Section 60x60 pour hauteurs 1m00, 1m25, 1m50
  - Section 80x80 pour hauteurs 1m75 et 2m00
- Serrure à larder, cylindre européen
- Fourni pré-assemblé, réversible
- Galvanisé et plastifié Vert 6005 ou Gris 7016



Les portillons de la gamme RESI sont livrés pré-assemblés



Largeur nominale	Hauteur	Poteaux	RESI GRILLAGE		RESI BARREAUDAGE	
			Vert	Vert	Vert	Gris 7016
1,00m (1 vantail)	1,00m	60x60	●	●	●	●
	1,25m	60x60	●	●	●	●
	1,50m	60x60	●	●	●	●
	1,75m	80x80	●	●	●	●
	2,00m	80x80	●	●	●	●
Platine fourreau à emboîter pour poteau carré 60 x 60 vert ou gris 7016					la pièce	●
Platine fourreau à emboîter pour poteau carré 80/80 vert ou gris 7016 (4 trous)					la pièce	●



# PORTES PIVOTANTES (gamme zen)

- Cadre en tube carré 40x40
- Remplissage barreaux carré 25x25
- Poteaux en tube carré 80x80 à sceller
- Accessoires Locinox
- Gonds réglables 3 dimensions
- Galvanisé et plastifié
- Ouverture à 180°
- Réversible : 4 sens d'ouverture au choix



Prix unit. €

Largeur nominale	Largeur entre poteaux	Hauteur	ZEN	
			Vert 6005	Blanc 9010 - Gris 7016 - Noir 9005
1,00m (1 vantail)	1,053m	1,00m	●	○
		1,25m	●	○
		1,50m	●	○
		1,75m	●	○
		2,00m	●	●*
1,25m (1 vantail)	1,313m	1,25m	●	○
		1,50m	●	○
		1,75m	●	○
		2,00m	●	○
1,50m (1 vantail)	1,573m	1,50m	●	○
		1,75m	●	○
		2,00m	●	○
2,00m (2 vantaux)	2,071m	1,50m	●	○
		1,75m	●	○
		2,00m	●	○
2,50m (2 vantaux)	2,591m	1,50m	●	○
		1,75m	●	○
		2,00m	●	○
3,00m (2 vantaux)	3,111m	1,50m	●	○
		1,75m	●	○
		2,00m	●	○
4,00m (2 vantaux)	4,151mm	1,50m	●	○
		1,75m	●	○
		2,00m	●	○

\*Stock en blanc 9010 et gris 7016 uniquement

## OPTIONS SUR PORTES PIVOTANTES (gamme zen)

<b>Platine à emboîter</b> - Platine à emboîter pour poteau carré 80x80 - Vert 6005 ou Gris 7016	la pièce	●
<b>Goujon d'ancrage ZN norme A.T.E. / Cache écrous</b>	Voir p.35	-
<b>Cache écrous</b>	Voir p.35	-
<b>Arrêt de porte IGC/UGC</b> - Arrêt de porte IGC/UGC pour blocage du vantail en position ouverte	la pièce	●
<b>Serrure Vinci à code mécanique</b> Fourniture seule d'une serrure à code mécanique pour adaptation sur une porte de la gamme ZEN. Contrôle en entrée et en sortie par clavier à code. Changement de code facile. Aucun branchement électrique.	la pièce	●
<b>Gâche électrique MODULEC</b> Fourniture seule d'une gâche électrique Locinox MODULEC, fonctionnement à rupture ou à émission, à installer à la place de la gâche standard (prévoir de percer un trou pour le passage du câble électrique) + bouton double FIXE 3006KR en remplacement de la béquille standard	la pièce la pièce	● ●
<b>Loquet basculant pour les aires de jeux, crèches, écoles</b> Fourniture d'un loquet basculant pour portillon ZEN. Plus-value pour l'installation du loquet dans notre atelier.		●
<b>Ferme porte</b> Fourniture et installation d'un ferme-porte DIREKT (vitesse réglable, sans à-coup final, ouverture 90°) Fourniture et installation d'un ferme-porte RHINO-ZILV (vitesse réglable, avec ou sans à-coup final, ouverture 180°)	l'unité l'unité	● ●
<b>Barre anti-panique</b> Fourniture et adaptation d'une barre anti-panique 1 point Locinox, compris serrure anti-panique avec canon européen provisoire et une tôle de protection H=1m00 vissée en applique sur les barreaux côté intérieur	l'ensemble	●



# CLÔTURE BARREAUDAGE TYPE MODUL'R (gamme zen)

## LES PANNEAUX

- Grille serrurerie longueur 2m465
- 2 traverses tube rectangulaire 50x30
- Barreaux droits tube carré de 25 non traversants et espacés de 110mm de vide
- Protection galvanisée et plastifiée

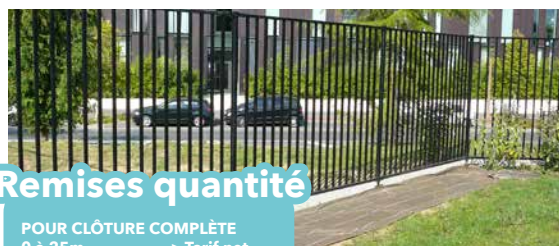

### Remises quantité

POUR CLÔTURE COMPLÈTE  
 0 à 25m > Tarif net  
 27,50 à 50m > Remise 10%  
 52,50 à 100m > Remise 15%  
 102,50 et + > Remise 20%

## LES POTEAUX

- Tube rond de 60mm avec capuchon
- Entraxe poteaux 2m60
- Compris accessoires pour fixation des panneaux de part et d'autre du poteau machoires Alu + Laqué

Prix €

Hauteur	1,00m	1,25m	1,50m	1,75m	2,00m
<b>PANNEAU MODUL'R</b>	○	○	○	○	●
<b>POTEAU MODUL'R</b> (Compris 4 machoires alu + plastifiées)	○	○	○	○	●

Les prix sont valables en coloris : ● Gris 7016, ● Vert 6005, ● Noir 9005, ○ Blanc 9010.

# PORTAILS PIVOTANTS (gamme Betafence standard)

## GAMME ROBUSTA

Ces portes sont fournies avec :

- Remplissage barreaux tube carré 25x25
- Serrure à canon européen provisoire de sécurité
- 3 clés, béquille double
- Verrou de pied, sabot
- Poteaux de ferrage
- Avec frise défensive sur les portes barreaudées d'une hauteur ≥ 2,00m
- Galvanisé et plastifié
- Ouverture à 180°
- Réversible : 4 sens d'ouverture au choix

## GAMME NYLOFOR

Ces portes sont fournies avec :

- Remplissage panneau Nylofor 3D
- Serrure à canon européen provisoire de sécurité
- 3 clés, béquille double
- Verrou de pied, sabot
- Poteaux de ferrage
- Galvanisé et plastifié
- Ouverture à 180°



### Infos délai

- Non stocké
- Stock usine
- Stock dépôt Thiolon

Fabrication sur demande  
 8 jours environ (prochain camion)  
 Disponible à Fresnes

Prix €

Largeur	Hauteur	Cadre	Poteaux	Prix	Vert 6005		Gris 7016	
					○	●	○	●
1,00m (1 vantail)	1,25m	60x40	80x80	○	○	○	○	
	1,50m			○	○	○		
	1,75m			○	○	○		
	2,00m			○	○	○		
1,25m (1 vantail)	1,25m	60x40	80x80	○	○	○	○	
	1,50m			○	○	○		
	1,75m			○	○	○		
	2,00m			○	○	○		
3,00m (2 vantaux)	1,25m	60x40	80x80	○	○	○	○	
	1,50m			○	○	○		
	1,75m			○	○	○		
	2,00m			○	○	○		
4,00m (2 vantaux)	1,25m	60x40	100x100	○	○	○	○	
	1,50m			○	○	○		
	1,75m			○	○	○		
	2,00m			○	○	○		
5,00m (2 vantaux)	1,50m	60x60	100x100	○	○	○	○	
	1,75m		140x140	○	○	○		
	2,00m		○	○	○			
	1,50m		○	○	○			
6,00m (2 vantaux)	1,75m	60x60	140x140	○	○	○	○	
	2,00m		○	○	○			
	1,50m		○	○	○			
	1,75m		○	○	○			
8,00m (2 vantaux)	1,50m	60x60	140x140	○	○	○	○	
	1,75m		○	○	○			
	2,00m		○	○	○			
	1,50m		○	○	○			

# PORTAILS BARREAUDAGE (sur mesure)



**Calculez votre prix**

Pour largeur spéciale > prix de la largeur supérieure  
Pour hauteur spéciale > prix de la hauteur supérieure

Hauteur jusqu'à 2,00m :  
Barreaux tube carré 25x25 (Tyro)  
ou rond ø 26mm (Vesta)

Hauteur ≥ à 2,00m :  
Barreaux tube carré 30x30 (Tyro)  
ou rond ø 30mm (Vesta)

Lisse supérieure complémentaire pour  
vantail > 2,50m

- Ces portes sont fournies avec :
- Remplissage panneau Nylofor 3D
  - Serrure à canon européen provisoire de sécurité
  - 3 clés, béquille double
  - Verrou de pied, sabot
  - Poteaux de ferrage
  - Galvanisé et plastifié
  - Ouverture à 180°

Prix unit. €

Largeur	Hauteur	Section des poteaux	REPLISSAGE				
			ORION ou VESTA	TYRO	MYKADOO	GENUA MONACO ECO	MONACO PLUS
1,00m (1 vantail)	1,50m	80x80	○	○	○	○	○
	1,80m		○	○	○	○	○
	2,00m		○	○	○	○	○
	2,50m		○	○	○	○	○
1,25m (1 vantail)	1,50m	80x80	○	○	○	○	○
	1,80m		○	○	○	○	○
	2,00m		○	○	○	○	○
	2,50m		○	○	○	○	○
1,50m (1 vantail)	1,50m	80x80	○	○	○	○	○
	1,80m		○	○	○	○	○
	2,00m		○	○	○	○	○
	2,50m		○	○	○	○	○
2,00m (2 vantaux)	1,50m	80x80	○	○	○	○	○
	1,80m		○	○	○	○	○
	2,00m		○	○	○	○	○
	2,50m		○	○	○	○	○
2,50m (2 vantaux)	1,50m	80x80	○	○	○	○	○
	1,80m		○	○	○	○	○
	2,00m		○	○	○	○	○
	2,50m		○	○	○	○	○
3,00m (2 vantaux)	1,50m	80x80	○	○	○	○	○
	1,80m		○	○	○	○	○
	2,00m		○	○	○	○	○
	2,50m		○	○	○	○	○
3,50m (2 vantaux)	1,50m	100x100	○	○	○	○	○
	1,80m		○	○	○	○	○
	2,00m		○	○	○	○	○
	2,50m		○	○	○	○	○
4,00m (2 vantaux)	1,50m	100x100	○	○	○	○	○
	1,80m		○	○	○	○	○
	2,00m		○	○	○	○	○
	2,50m		○	○	○	○	○
5,00m (2 vantaux)	1,80m	100x100	○	○	○	○	○
	2,00m		○	○	○	○	○
	2,50m		○	○	○	○	○
6,00m (2 vantaux)	1,80m	120x120	○	○	○	-	-
	2,00m		○	○	○	-	-
	2,50m		○	○	○	-	-
8,00m (2 vantaux)	1,80m	150x150	○	○	○	-	-
	2,00m		○	○	○	-	-
	2,50m		○	○	○	-	-

Les prix sont valables en coloris : ● Gris 7016, ● Vert 6005, ● Noir 9005, ○ Blanc 9010.

PORTES PIVOTANTES

01 49 84 98 00 thiolon@thiolon.fr

**THIOLON**  
Clôtures

# OPTIONS POUR PORTAILS BARREAUDAGE

Liste des options pour portails barreaudage sur mesures	Prix unit. €
Butée centrale	●
Arrêt de porte ouverte	●
Gâche électrique MODULEC sur portillon	○
Gâche électrique MODULEC sur portail	○
Ferme porte SAMSON 2 (pour vantail poids maxi 85kg et largeur maxi 1,50m)	○
Serrure à code VINCI (sur portillon ou portail)	○
Préparation pour motorisation future avec : Gonds 90°, traverses intermédiaire supplémentaire pour fixation des bras de motorisation, trappes de visite	○
Gonds axiaux pivots à billes à la place des gonds standards (recommandé pour ouverture intensive)	○
Changement de section de poteaux	<b>Nous consulter</b>



## FABRICATIONS SPÉCIALES POUR RÉSIDENTIALISATION

### PORTAIL "CONTRÔLE D'ACCÈS"

Les portails "contrôle d'accès" sont motorisables par vos soins.

Ils sont fournis avec :

- Plat de renfort horizontal fixé en applique derrière les barreaux (ou traverse horizontale supplémentaire)
- Butée centrale et plat de battement
- Gonds axiaux sur roulements à billes et crapaudines
- Poteaux à sceller ou sur platines, avec trappes de visite
- Remplissage au choix (voir haut de page 27)

Prix  
sur étude



# FABRICATIONS SPÉCIALES POUR RÉSIDENTIALISATION

## PORTILLON "CONTRÔLE D'ACCÈS"

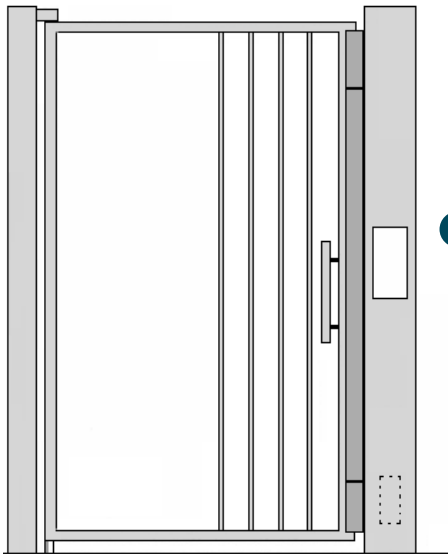

### DIMENSIONS

Largeur passage : .....m

Hauteur/sol : .....m

### COULEURS

- Vert 6005
- Gris 7016
- Noir 9005
- Blanc 9010
- Autre, à préciser...

### 1 REMPLISSAGE

Retrouvez le détail précis des différents remplissages en pages 20-21-22)

- GRENCE HERACLES / VESTA (barreaux ronds non traversants)
- TYRO (barreaux carrés 25 x 25 non traversants)
- GRENCE ATLAS / ORION (barreaux ronds traversants haut et bas)
- ARENA (barreaux carrés traversants haut et bas)
- ORPHEUS/MYKADOO (barreaux ronds en applique, soudés en biais)
- ARTTRIUUM CALLA / CIRRUS / CEMBRO (barreaux soudés en applique, dépassants)
- MONACO PLUS (2 traverses hautes, avec cercles et pointes décoratives, barreaux traversants haut et bas)
- MONACO ECONOMY (2 traverses hautes, avec cercles, barreaux traversants haut et bas)
- GENUA PLUS (2 traverses hautes, avec cercles, barreaux non traversants)
- TÔLE PERFORÉE

### 2 SECTION DES POTEAUX

- 80x80  100x100  120x120  100x100 et 150x100  100x100 et 200x100
- Pas de poteaux, fixation entre maçonnerie

### 3 FIXATION AU SOL

- Poteaux à sceller
- Poteaux sur platines plates

### 4 FERME-PORTE

- DIREKT (vérin sur traverse haute)
- MAMMOTH (intégré dans les gonds)
- RHINOZILV (sur le poteau)
- MANTION (intégré dans le montant)

### 5 CONDAMNATION

- Gâche électrique (à émission ou à rupture)
- 1 ventouse électromagnétique
- 2 ventouses électromagnétiques
- 3 ventouses électromagnétiques + bandeau de protection NLINE MAG

### 6 MANŒUVRE

- Poignée intérieure et extérieure
- Bâton de maréchal  Intérieur  Extérieur

### 7 DÉCOUPE POUR INTERPHONE (système d'interphonie non compris)

- OUI, dimensions L=    x    H=    et Hauteur/sol :
- NON

### SENS D'OUVERTURE



# PORTAILS COULISSANTS SUR RAIL

## GAMME "COULIZEN"

### Manceuvre manuelle - Motorisation par vos soins

Portail coulissant sur rail livré en Kit à assembler par vos soins

- Cadre en tube carré 40x40
- Poutre basse en tube carré de 100x50
- Barreaux en tube carré de 25x25
- Poteau de guidage simple en tube carré de 80x80 sur platine plate
- Poteau de réception simple en tube carré de 80x80 sur platine plate
- Compris serrure Locinox, canon européen, 3 clés, gâche Locinox
- Compris rail à cheville au sol, galets de roulements, arrêt de blocage en position ouverte



**Avantages**  
 Diminution des coûts de transport  
 Prix compétitif  
 Montage simplifié et rapide sur site  
 Marchandise colisée sur palette

Prix €

		SECTIONS					
Largeur (passage)	Hauteur	CADRE	POUTRE BASSE	POTEAUX	BARREAUX	PRIX	
3,00m	1,50m	40X40	100X50	80X80	25	○	
	1,75m					○	
	2,00m					○	
4,00m	1,50m	40X40	100X50	80X80	25	○	
	1,75m					○	
	2,00m					○	
5,00m	1,50m	40X40	100X50	80X80	25	○	
	1,75m					○	
	2,00m					○	
6,00m	1,50m	40X40	100X50	80X80	25	○	
	1,75m					○	
	2,00m					○	

Les prix sont valables en coloris : ● Gris 7016, 7030, ● Vert 6005, ● Noir 9005, ○ Blanc 9010.

## GAMME "INDUSTRIE"

### Manceuvre manuelle - Motorisation par vos soins

- Poteau sur platine plate
- Compris trappes de visite, portelet de fin d'ouverture sur platine, arrêt porte ouverte, rail à sceller, serrure, canon européen provisoire, clés, galets, guidages

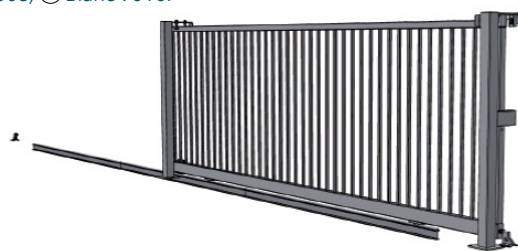

Prix €

		SECTIONS					
Largeur (passage)	Hauteur	CADRE	POUTRE BASSE	POTEAUX	BARREAUX	PRIX	
3,00m	1,50m	60x60	120x60	simples 100x100	25	○	
	2,00m				25	○	
	2,50m				25	○	
4,00m	1,50m	60x60	120x60	simples 100x100	25	○	
	2,00m				25	●	
	2,50m				25	○	
5,00m	1,50m	60x60	120x60	simples 100x100	25	○	
	2,00m				25	●	
	2,50m				25	○	
6,00m	1,50m	60x60	120x60	simples 100x100	25	○	
	2,00m				25	●	
	2,50m				25	○	
7,00m	1,50m	60x60	120x60	simples 100x100	25	○	
	2,00m				25	○	
	2,50m				25	○	
8,00m	1,50m	60x60	120x60	simples 100x100	25	○	
	2,00m				25	○	
	2,50m				25	○	
9,00m	1,50m	60x60	190x155	portiques doubles 80x80	25	○	
	2,00m				25	○	
	2,50m				30	○	
10,00m	1,50m	60x60	190x155	portiques doubles 80x80	25	○	
	2,00m				25	○	
	2,50m				30	○	
12,00m	1,50m	100x50	190x155R	portiques doubles 100x100	25	○	
	2,00m				25	○	
	2,50m				30	○	
13,00m	1,50m	100x50	190x155R	portiques doubles 100x100	25	○	
	2,00m				25	○	
	2,50m				30	○	

Les prix sont valables en coloris : ● Gris 7016, 7030, ● Vert 6005, ● Noir 9005, ○ Blanc 9010.

## OPTIONS

Herse défensive plastifiée	le ml :	○
Plus valeur pour dimension non standard : longueur et hauteur immédiatement supérieure		+8%
Autre couleur RAL	Prix sur devis	
Plus valeur tôle rivetée en applique de 0,25m à 0,50m H.	le ml :	○
Plus valeur tôle rivetée en applique sur toute la surface en remplacement barreaudage (maxi 12m <sup>2</sup> )	le m <sup>2</sup> :	○
Plus valeur portiques doubles pour largeur ≤ à 8,00m (portiques guidage + réception en 80x80)		○

# PORTAILS COULISSANTS SUR RAIL

## GAMME RÉSIDENCE

Remplissage assorti au barreaudage de votre choix

### Manceuvre manuelle - Motorisation par vos soins

- Portique simple de réception 80x80 sur platines
- Portique simple de guidage 80x80 sur platines
- Compris butée arrière, arrêt de porte ouverte, rail à sceller ou à visser, serrure Locinox, canon européen provisoire, clés, galets, guidages



Prix unit. €

Largeur (passage)	Hauteur	Cadre	Poutre basse	REMPLISSAGE					
				ORION ou VESTA	TYRO	MYKADOO	CALLA	GENUA MONACO ECO	MONACO PLUS
3,00m	1,80m	60x60	120x60	○	○	○	○	○	○
	2,00m			○	○	○	○	○	○
	2,50m			○	○	○	○	○	○
4,00m	1,80m	60x60	120x60	○	○	○	○	○	○
	2,00m			○	○	○	○	○	○
	2,50m			○	○	○	○	○	○
5,00m	1,80m	60x60	120x60	○	○	○	○	○	○
	2,00m			○	○	○	○	○	○
	2,50m			○	○	○	○	○	○
6,00m	1,80m	80x60	120x60	○	○	○	○	○	○
	2,00m			○	○	○	○	○	○
	2,50m			○	○	○	○	○	○
7,00m	1,80m	80x60	120x60	○	○	○	○	○	○
	2,00m			○	○	○	○	○	○
	2,50m			○	○	○	○	○	○
8,00m	1,80m	80x60	120x80	○	○	○	○	○	○
	2,00m			○	○	○	○	○	○
	2,50m			○	○	○	○	○	○
9,00m	1,80m	80x60	120x80	○	○	○	○	○	○
	2,00m			○	○	○	○	○	○
	2,50m			○	○	○	○	○	○
10,00m	1,80m	80x60	200x100	-	-	-	○	○	○
	2,00m			-	-	-	○	○	○
	2,50m			-	-	-	○	○	○

Les prix sont valables en coloris : ● Gris 7016, ● Vert 6005, 6009, ● Noir 9005, ○ Blanc 9010.

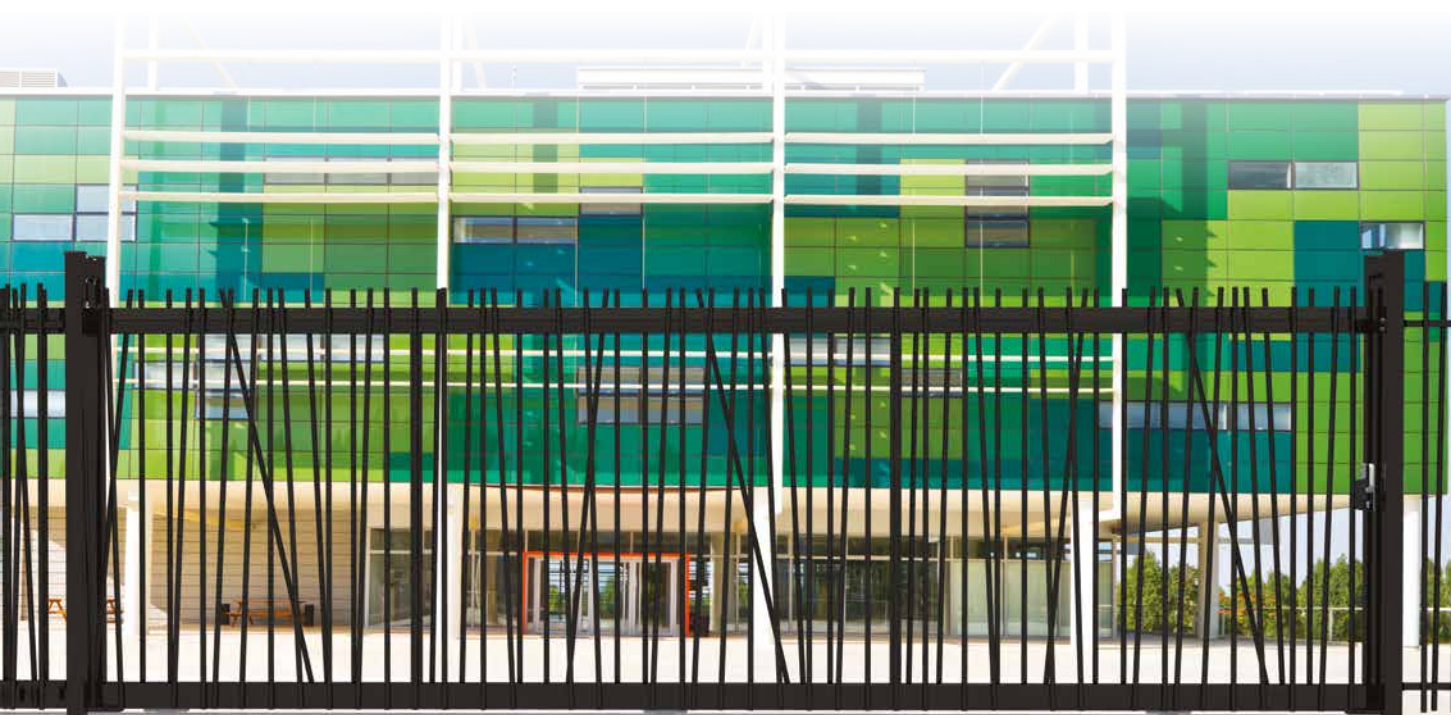

PORTAILS COULISSANTS

01 49 84 98 00 thiolon@thiolon.fr

**THIOLON**  
Clôtures

# PORTAILS COULISSANTS AUTOPORTANTS

## GAMME SPARTA

- Poutre basse en acier section 90 x 100 m
- Cadre soudé section 60 x 60 et 80 x 60
- Montants de renfort en section 60 x 60 mm
- Remplissage barreaux tube rond diam. 26 mm ou carré de 25 x 25 mm
- Entraxes barreaux 132 mm
- Portique de guidage section 80 x 80 sur platines plates
- Portique de reception section 80 x 80 sur platines plates
- Chariots de guidage sur platines
- Compris serrure locinox, gâche, galets de guidage, butée de fin d'ouverture
- Protection par galvanisation et plastification



Prix unit. €

Largeur (passage)	Hauteur	REMPLISSAGE				
		ORION ou VESTA	TYRO	MYKADOO	GENUA MONACO ECO	MONACO PLUS
4,00m	1,80m	○	○	○	○	○
	2,00m	○	○	○	○	○
	2,50m	○	○	○	○	○
5,00m	1,80m	○	○	○	○	○
	2,00m	○	○	○	○	○
	2,50m	○	○	○	○	○
6,00m	1,80m	○	○	○	○	○
	2,00m	○	○	○	○	○
	2,50m	○	○	○	○	○
7,00m	1,80m	○	○	○	○	○
	2,00m	○	○	○	○	○
	2,50m	○	○	○	○	○
8,00m	1,80m	○	○	○	○	○
	2,00m	○	○	○	○	○
	2,50m	○	○	○	○	○
9,00m	1,80m	○	○	○	○	○
	2,00m	○	○	○	○	○
	2,50m	○	○	○	○	○

Les prix sont valables en coloris : ● Gris 7016, ● Vert 6005, 6009, ● Noir 9005, ○ Blanc 9010.

## GAMME SPARTA PLUS

- Série lourde
- Grande largeur
- Transport exceptionnel en sus

Largeur (passage)	
10,00m	<b>Sur étude</b>
12,00m	
14,00m	
16,00m	

## GAMME SOLANO CXC

- Poutre basse en acier section 190x155x5mm
  - Remplissage au choix : Barreaux carré de 25mm / Barreaux rond tube ø25mm / Treillis soudés doubles fils 6/5/6 ou 8/6/8
  - Chariots de guidage sur platines
  - Compris serrure Locinox, gâche, galets de guidage, butée de fin d'ouverture
  - Protection par galvanisation et plastification
- En option : frise défensive sur la traverse haute



Prix unit. €

Passage	Traverse	Montant avant	Montant arrière	Renforts	Poteaux
4 à 8m	100x100x3mm	100x100x3mm	80x80x3mm	80x80x3mm	100x100x3mm
9m	120x120x3mm	100x100x3mm	80x80x3mm	80x80x3mm	120x120x3mm
10m	120x120x3mm	100x100x3mm	100x100x3mm	80x80x3mm	120x120x3mm
Largeur (théorique de passage)	Hauteur			Prix	
4,00m	1,50m			○	
	1,80m			○	
	2,00m			○	
5,00m	1,50m			○	
	1,80m			○	
	2,00m			○	
6,00m	1,50m			○	
	1,80m			○	
	2,00m			○	
7,00m	1,50m			○	
	1,80m			○	
	2,00m			○	
8,00m	1,50m			○	
	1,80m			○	
	2,00m			○	
9,00m	1,50m			○	
	1,80m			○	
	2,00m			○	
10,00m	1,50m			○	
	1,80m			○	
	2,00m			○	



# PORTAILS MOTORISÉS ALLIX

Les portes automatisées que nous fournissons sont toutes conformes à la norme NF EN 13241-1 et marquées CE.

## MODE OPÉRATOIRE



Valable pour les portails coulissants sur rail Allix et autoportants motorisés Allix.

1. Vous commandez un portail pivotant, coulissant sur rail, ou autoportant MOTORISÉ.
  2. Nous vous faisons parvenir le plan du massif béton et le plan de passage des fourreaux de motorisation.
  3. Vous installez les fourreaux de motorisation, vous faites la longrine béton.
  4. Nous vous livrons le portail.
  5. Vous le déchargez et l'installez en respectant les plans fournis lors de la commande.
  6. Votre électricien amène le courant au pied du portail par le fourreau d'alimentation.
  7. Nous prenons rendez-vous pour la date de mise en service.
  8. Nous faisons la mise en service.
- Cette prestations est facturée séparément en sus du prix du portail, elle n'est pas obligatoire et peut être réalisée par votre électricien. (Voir détail ci-dessous)
9. Vous réceptionnez le portail motorisé.

### Descriptif des portes :

**Portail coulissant sur rail Allix, portail autoportant Allix**

**Ces portes sont fournies avec :**

- Barreaudage carré 25x25 mm ou rond diam. 25 mm
- Poteau simple de guidage sur platine, avec trappe de visite
- Poteau de réception sur platine
- Finition galvanisée et plastifiée
- Rails à sceller (uniquement pour les coulissants sur rail)

### Le pack motorisation Allix comprend :

- 1 moteur
- 2 barres palpeuses sur poteaux
- 1 barre palpeuse sur le vantail
- 1 jeu de cellules VL fixée sur les poteaux
- 1 feu clignotant
- 1 feu d'éclairage de zone
- 1 émetteur 2 fonctions
- 1 antenne

L'ensemble est livré pré-câblé, les organes de sécurité sont installés en usine, en conformité avec la norme européenne NF EN 13241-1.



Prix unit. €

Largeur (théorique de passage)	Hauteur	Coulissant sur rail	Autoportant
4,00m	De 1,50m à 1,70m	<input type="radio"/>	<input type="radio"/>
	De 1,80m à 2,00m	<input type="radio"/>	<input type="radio"/>
5,00m	De 1,50m à 1,70m	<input type="radio"/>	<input type="radio"/>
	De 1,80m à 2,00m	<input type="radio"/>	<input type="radio"/>
6,00m	De 1,50m à 1,70m	<input type="radio"/>	<input type="radio"/>
	De 1,80m à 2,00m	<input type="radio"/>	<input type="radio"/>
7,00m	De 1,50m à 1,70m	<input type="radio"/>	<input type="radio"/>
	De 1,80m à 2,00m	<input type="radio"/>	<input type="radio"/>
8,00m	De 1,50m à 1,70m	<input type="radio"/>	<input type="radio"/>
	De 1,80m à 2,00m	<input type="radio"/>	<input type="radio"/>
9,00m	De 1,50m à 1,70m	<input type="radio"/>	<input type="radio"/>
	De 1,80m à 2,00m	<input type="radio"/>	<input type="radio"/>
10,00m	De 1,40m à 1,70m	<input type="radio"/>	<input type="radio"/>
	De 1,80m à 2,10m	<input type="radio"/>	<input type="radio"/>

Options : différents remplissages sont possibles avec majoration du tarif ci-dessus.

Port en sus : nous consulter

## MISE EN SERVICE DU PORTAIL MOTORISÉ



La prestation de mise en service d'un portail comprend :

La pose :

- du moteur

**Le raccordement :**

- du moteur
- des bords sensibles (barres palpeuses)
- des jeux de cellules voitures et/ou Poids lourds
- du feu clignotant
- de l'éclairage de zone
- des accessoires de commande fournis par nos soins (télécommande, contacteur à clé,...)
- des accessoires de sécurité installés sur le portail

**Le réglage :**

- de la crémaillère
  - des butées arrière et avant
- Le graissage des parties mécaniques

Les essais et mise en service

Le marquage au sol est une option possible en supplément

Prix sur demande en fonction des options

# ACCESSOIRES POUR PORTES

## ACCESSOIRES ET SERRURES LOCINOX

Pour porte industrielle pivotante



		L'unité €
A	Serrure PVC Verte pour tube 40x40	●
A	Serrure ALU + Vert à vis pour profil tube carré 40, 50, 60	●
A	Serrure ALU à vis pour profil tube carré 40, 50, 60	●
B	Serrure à code mécanique type VINCI	●
	Serrure ALU à bagues (ancien modèle) pour tube carré 40, 50, 60	●
	Clé de montage serrure à bagues	●
C	Béquille ALU	●
D	Bouton fixe 3006 KR	●
E	Cylindre à canon européen symétrique de 54mm	●
F	Cylindre pompier T14	●
G	Gâche de sécurité	●
	ALU	●
	VERTE	●
	Gâche électrique MODULEC pour tube 40x40 / 50x50 / 60x60	●
	Gâche électrique EMISSA	●
H	Barre antipanique adaptable sur serrure LOCINOX	●
	Serrure spéciale pour barre antipanique	●
I	Butoir OGS ou CGS	●
J	Arrêt de porte ALU réversible UGC/IGC	●
K	Verrou de porte VSF	●
L	Gond GBM16	●
L	Gond GBM18	●
L	Gond GBM20	●
L	Gond GBM22	●

## LOQUET BASCULANT POUR LES AIRES DE JEUX, CRÈCHES, ÉCOLES

Anti-pince doigts. En stock à Fresnes. Compatible avec les portillons de la gamme ZEN, et sur la plupart des portes existantes.



		L'unité €
	Fourniture pour adaptation sur un portillon fourni par nos soins	●

## FERME PORTE EXTÉRIEUR POUR PORTILLON



Modèle VERTICLOSE



Modèle DIREKT



Modèle SAMSON-2



Modèle MAMMOTH

		L'unité €
<b>FERME PORTE VERTICLOSE de LOCINOX</b>		●
Ferme porte industriel. Force, vitesse et a-coup final réglable. Ouverture 90° maximum		
<b>FERME PORTE DIREKT de DICTATOR</b>		●
Ferme porte industriel, vitesse réglable, sans a-coup final. Ouverture 90° maximum		
<b>GOND / FERME PORTE MAMMOTH de LOCINOX</b>		●
Ferme porte industriel. Charnière à fermeture automatique avec frein hydraulique breveté. Compris charnière basse "Dino". Force, vitesse et a-coup final réglable. Ouverture 180° maximum		
<b>FERME PORTE SAMSON-2 de LOCINOX</b>		●
Ferme porte industriel, vitesse réglable, sans a-coup final. Ouverture 90° maximum		

# ET GRILLES

## VISSERIE - GOUJONS D'ANCRAGE (en stock)



Goujons d'ancrage ZN Norme A.T.E.		€
Goujon M10x90	Boîte de 50 unit.	●
Goujon M10x120	Boîte de 50 unit.	●
Goujon M12x110	Boîte de 25 unit.	●
Goujon M12x125	Boîte de 25 unit.	●
Cache-écrou		€
M10	Boîte de 100 unit.	●
M12	Boîte de 100 unit.	●
Visserie		€
Vis autoperceuse TH6.3x32 Z Blanc	Boîte de 100 unit.	●
Vis autoperceuse TH6.3x50 Z Blanc	Boîte de 100 unit.	●
Embout de vissage magnétique TH10 INOX pour M6 et M6.3	Prix unit.	●
Vis bois Rocket PZ ø3,5x2,5mm anti-fendage (pour le montage des kits occultants en bois)	Boîte de 500 unit.	●

## TREILLIS SOUDÉ - SERRURIER (en stock)



Maille	Fil	Format	
25x25	2,7mm	H=1220 x L=2000 About 1/2 maille	●
50/50	4mm	H=1600 x L=2000 About 1/2 maille	●
100/50	6mm	H=1600 x L=2000 About 1/2 maille	●

### Remises quantité

20 à 49 pièces > Remise 10%  
50 pièces et + > Remise 15%

## ROULETTES - GUIDAGES - RAILS

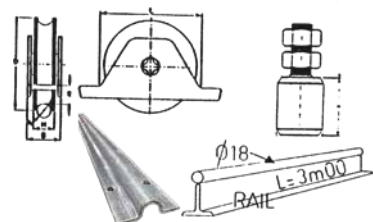

		La pièce
Roulette ø120	Gorge ronde ø20	●
Roulette ø140	-	●
Guidage haut, olive L: 40	ø 41mm TF 16	●
Guidage haut, olive L: 60	-	●
Rail acier brut fer rond de 18 sur T 50x50 en barre de L: 3,00m		●
Rail acier galvanisé à visser L: 3,00m		●

## CLIPS - BRIDES - RIVETS



		La pièce
A	Clips inox sans rivets - Sachet de 100 pièces	●
B	Pour fixation des panneaux treillis soudé Maille 25/25, 40/40, 50/50 plastifié vert	●
	Brides NILFIX NA 4 - Sachet de 100 pièces Brides NILFIX NA 6 - Sachet de 100 pièces	●
	Rivets 4,8/12 • Rivets 4,8/16 - Sachet de 100 pièces	●
C	Mini tenor vert / inox / blanc	●
D	Raccord mural pour panneau treillis vert / blanc / noir	●

## PEINTURE POUR RETOUCHE



		L'unité
Bombe retouche aérosol 400 ml RAL 6005 VERT, 9010 BLANC, 9005 NOIR, 7016 GRIS		●

# CLÔTURE DE STADE

## MAIN COURANTE DE STADE - AVEC OU SANS REPLISSAGE Galvanisée ou plastifiée vert ou blanc (sur commande)

### POUR CRÉATION

#### 1) Modèle avec lisse seule

- Poteaux et Main courante en tube de 60
- Entraxe des poteaux : 3,00 m ou 2,50 m
- Pièce de Raccord ALU, à visser, entre lisse et poteau ou raccord ALU à riveter

#### 2) Modèle avec remplissage treillis soudé Bastifor lourd (p.??)

- Entraxe des poteaux : 2,50 m

#### 3) Modèle avec remplissage en grillage fort et souple simple torsion lourd

- Maille 50 fil 4,4 vert, pose sur fils ou câbles
- Entraxe des poteaux : 2,50 m ou 3,00m

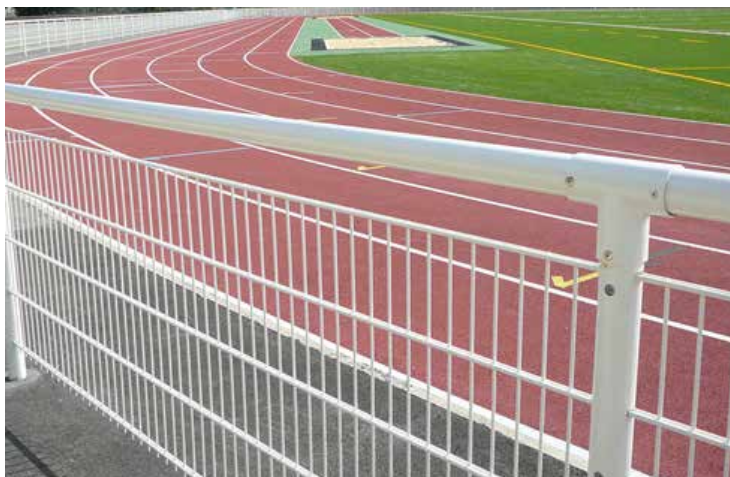

### POUR RÉNOVATION

Remplissage en RENOVATION sur lisse déjà existante avec entraxe poteaux aléatoires

- Treillis soudés modèle GZU à brides (indiquer les sections des poteaux en place)
- Simple torsion lourd maille 50 fil 4,4mm, posé sur fils ou câbles

# PARE-BALLONS

## CLÔTURE POUR PARE-BALLONS AVEC FILET

Pare-ballons en filets sur poteaux ronds

Filets polyéthylène vert - avec câbles et accessoires

- Golf Maille 25mm Fil 2mm
- Tennis Maille 48mm Fil 2,5mm
- Ballons Maille 100mm Fil 2,5mm
- Ballons Maille 145mm Fil 2,5mm

Poteaux - Tube rond galvanisé et plastifié vert

Avec jambes de force tube rond ou barres d'écartement avec colliers

## CLÔTURE POUR PARE-BALLONS AVEC PANNEAUX RIGIDES

Poteaux spéciaux pour pare-ballons treillis soudés

Poteaux spéciaux tube rectangulaire pour pose de panneaux superposés, NYLOFOR 3D, F ou 2D avec fixation en applique sur la face extérieure du poteau par pièces de serrage à vis. Compris pièces de fixation.



# THIOLON

FABRICATION SUR MESURES  
UN ATELIER DE 650M<sup>2</sup>  
DÉLAIS COURTS

GRILLES & PORTES

☎ 01 49 84 98 00 ✉ [thiolon@thiolon.fr](mailto:thiolon@thiolon.fr)

**THIOLON**  
*Clôtures*

# PORTAILS

## MODÈLE 1182/A - 1182/B - 1182/AO - 1182/BO

- Portail**
- Ossature tubes carré de 40 et rectangulaire 40x27
  - Deux traverses supérieures
  - Tôle 20/10 partie basse
  - Barreaudage suivant modèles A ou B

- Grille**
- Deux traverses
  - Montants pour jonctions de panneaux
  - Barreaudage suivant modèles **A** ou **B**

**A Barreaux fer 1/2 rond creux de 18** (traverses fer cornière)

- Sans ornements modèle 1182/A
- Avec ornements modèle 1182/AO

**B Barreaux tube rond de 17 à pointes forgées** (traverses fer U35x17)

- Sans ornements modèle 1182/B
- Avec ornements modèle 1182/BO



## MODÈLE 266/S

- Portail**
- Ossature tubes carré de 40
  - Deux traverses hautes tube 35x20
  - Barreaux tube rond de 20
  - Pointes acier «Fer de Lance», modèle R-S-F ou M, soudées
  - Tôle 20/10 partie basse

- Grille**
- Trois traverses tube 35x20
  - Montants intermédiaires fer méplat
  - Pointes acier «Fer de Lance», identiques aux portes



## MODÈLE 243

- Portail**
- Deux vantaux inégaux simulant trois
  - Ossature tubes carré de 40 et 40x27
  - Deux traverses hautes fer U35x17
  - Barreaux tube rond de 17, à pointes forgées
  - Tôle 20/10 partie basse

- Grille**
- Trois traverses fer U35x17
  - Barreaux tube rond de 17, à pointes forgées
  - Montants intermédiaires fer méplat

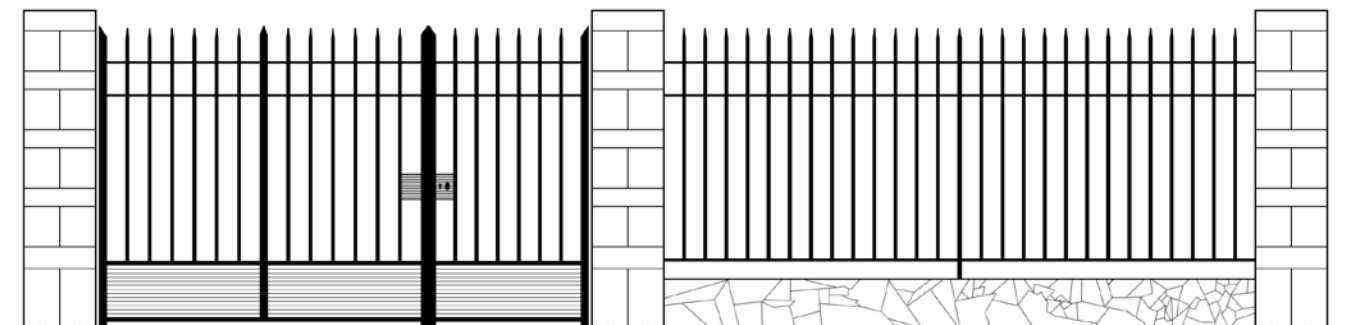

# PORTAILS

## MODÈLE 278

- Portail**
- Ossature tubes carré de 40x40
  - Barreaux tube rond de 20, avec pointes acier «Fer de Lance» modèle G
  - Tôle 20/10 partie basse
  - 2 rangées d'ornement
  - 3 traverses fer U35x17

**2 cintres possibles au choix :**

- 1 cintre sur 0,50m de haut
- 1 cintre sur 0,30m de haut

- Options**
- Tôle cache-vue en cintre ou avec dents arrondies
  - Fixation par visserie derrière les barreaux, pour permettre l'entretien en peinture
  - Palmettes en fonte fixées sur panneau tôle partie basse
  - 3 traverses fer U35x17

- Grille**
- 3 traverses fer U35x17
  - Même barreaudage
  - Montant intermédiaire fer méplat
  - 1 rang d'ornements en partie haute

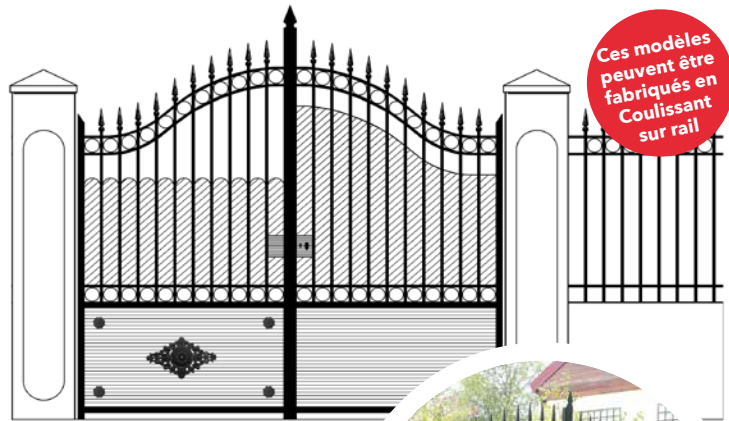

## MODÈLE 256/1 ET 256/2 - 258

- Portail**
- Ossature tubes carré de 40x40
  - Barreaux tube rond de 17, avec pointes forgées
  - Ornement fer plat

**2 cintres possibles au choix :**

- 1 cintre sur 0,50m de haut (256/1)
- 1 cintre sur 0,30m de haut (256/2)

- Grille**
- 2 traverses fer U35x17
  - Même barreaudage et ornements
  - Montant intermédiaire fer méplat

**Modèle 256** • Tôle 20/10 partie basse

**Modèle 258** • Avec barreaux et ornements en partie basse

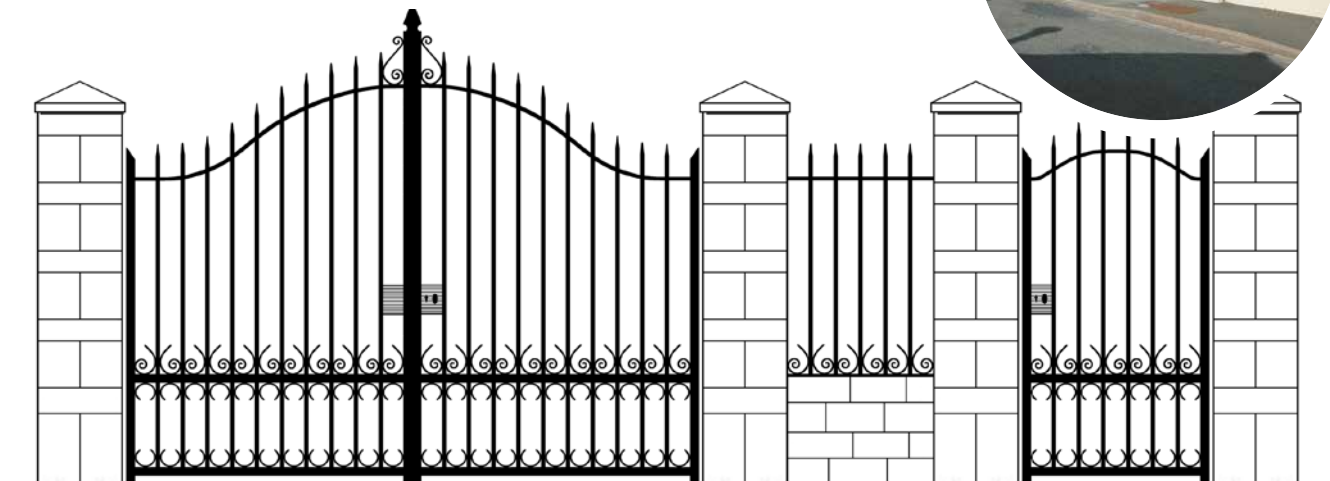
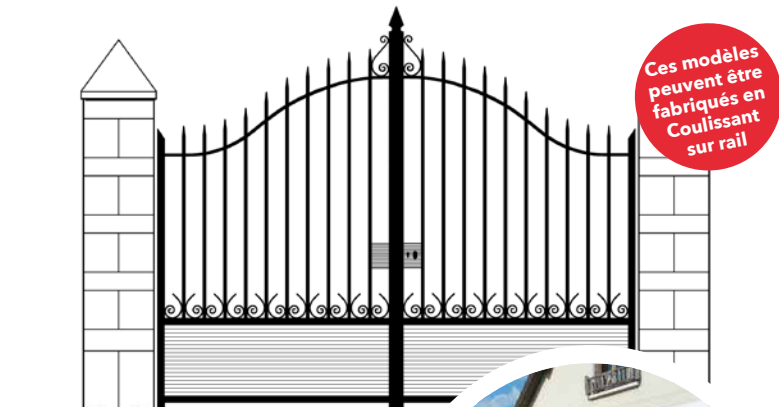

# PORTAILS

## MODÈLE 276/D

- Portail**
- Ossature tubes carré de 40 x 40
  - Barreaux tube rond de 17 avec pointes « Fer de lance » acider modèle D
  - Tôle 20/10 partie basse
  - 1 rangée d'ornements
  - Cintre sur 0,50m de haut



- Grille**
- Deux traverses fer U 35 x 17
  - Même barreaudage, ornements et pointes
  - Montant intermédiaire fer méplat

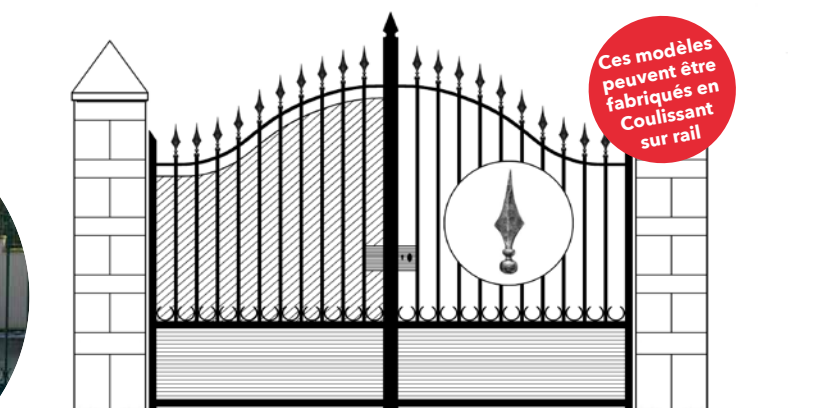

Ces modèles peuvent être fabriqués en Coulissant sur rail

## MODÈLE 282

- Portail**
- Cintre sur 0,30m de haut
  - Ossature tube carré de 40
  - 3 traverses galbées fer U 35 x 17
  - Barreaux tube rond de 20
  - Pointes acier modèle S 16
  - 1 rang d'ornements cercles
  - Hauteur galbe, partie basse : 0,46m aux côtés, 0,76m au centre



- Grille**
- Deux traverses tube U 35x17
  - Montants intermédiaire fer méplat
  - Barreaux tube rond de 20
  - Pointes acier modèle S 16



Ces modèles peuvent être fabriqués en Coulissant sur rail

## MODÈLE 264

- Portail**
- Ossature tubes carré de 40 et 40x27
  - Barreaux tube rond de 17
  - Ornements fer plat
  - Fronton forgé avec volutes à noyaux
  - Tôle 20/10 partie basse



- Grille**
- Choisir parmi les modèles 256, 250,...

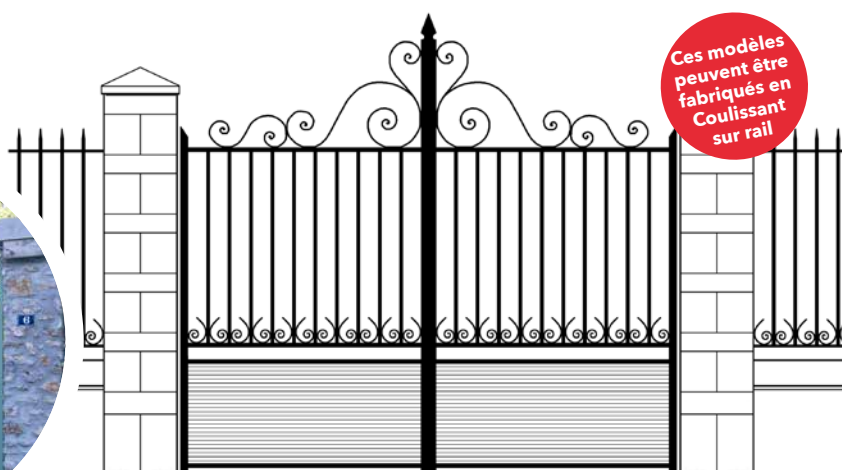

Ces modèles peuvent être fabriqués en Coulissant sur rail



# PORTAILS

## MODÈLE 285

- Portail**
- Ossature tubes carré 40 et rect. 40/27
  - Barreaux tube rond avec pointes acier «Fer de Lance» modèle E ou G
  - Tôle 20/10 partie basse
  - 1 traverse haute fer U 35x17

### 2 cintres possibles au choix :

- 1 cintre sur 0,50m de haut
- 1 cintre sur 0,30m de haut

- Grille**
- 2 traverses fer U35x17
  - Même barreaudage
  - Montant intermédiaire fer méplat

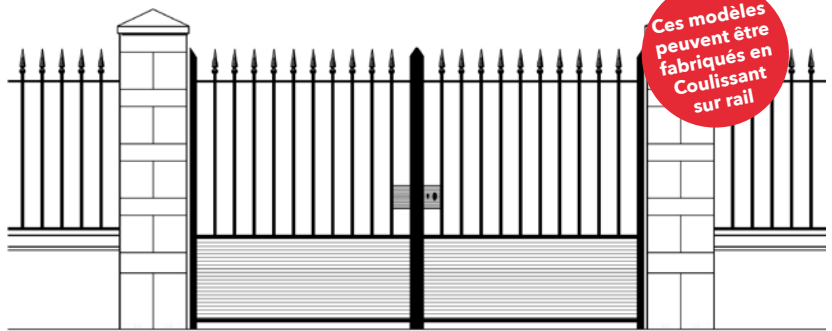

## MODÈLE 286

- Portail**
- Ossature tubes carré 40 et rect. 40/27
  - Barreaux tube rond avec pointes acier «Fer de Lance» modèle E ou G
  - 1 rangée d'ornements
  - Tôle 20/10 partie basse
  - 2 traverses haute fer U 35x17

- Grille**
- 3 traverses fer U35x17
  - Même barreaudage
  - Montant intermédiaire fer méplat
  - 1 rangée d'ornements



## MODÈLE 284

- Portail**
- Ossature tubes carré 40 x 40
  - Barreaux tube rond avec pointes acier «Fer de Lance» modèle G
  - Tôle 20/10 partie basse
  - 2 rangées d'ornements
  - 3 traverses fer U 35x17
  - Cadre décoratif sur panneau tôle

- Options**
- Tôle cache-vue en cintre ou avec dents arrondies (voir P. ?)
  - Fixation par visserie derrière les barreaux, pour permettre l'entretien en peinture
  - Palmettes en fonte fixées sur panneau tôle partie basse (voir P. ?)

- Grille**
- 3 traverses fer U35x17
  - Même barreaudage
  - Montant intermédiaire fer méplat
  - 1 rangée d'ornements en partie haute



# PORTAILS

## MODÈLE 226

- Portail**
- Ossature tube carré de 40 x 40 x 27
  - Tôle 20/10 partie basse
  - Fronton forgé 25/6
  - Barreaux carrés de 14, ornements plats de 14/6

- Grille**
- Deux traverses tubes 40x27
  - Montant tube carré 40x40
  - Même remplissage

Ces modèles peuvent être fabriqués en coulissant sur rail

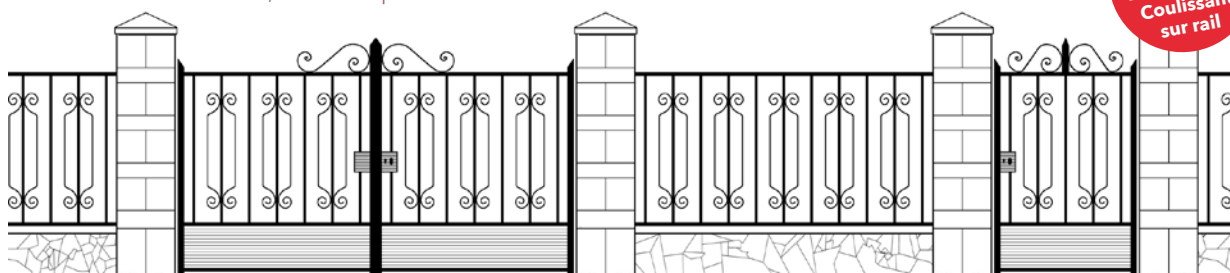

## MODÈLE 210/A - 210/AT - 210/B - 210/BT GRILLE 211/A ET 211/B

- Ossature tube carré de 40 et rect. 40x27
- **210/A** à barreaux tube carré 20x20
- **210/AT** à barreaux tube carré 20x20 et panneau tôle 20/10 partie basse
- **210/B** à barreaux tube carré 35x20 ou 25x25
- **210/BT** à barreaux tube carré 35x20 ou 25x25 et panneau tôle 20/10 partie basse

### Grille

- Hauteur tarifée 1m
- **211/A** à barreaux tube carré 20x20
- **211/B** à barreaux tube carré 35x20 ou 25x25

Ces modèles peuvent être fabriqués en coulissant sur rail

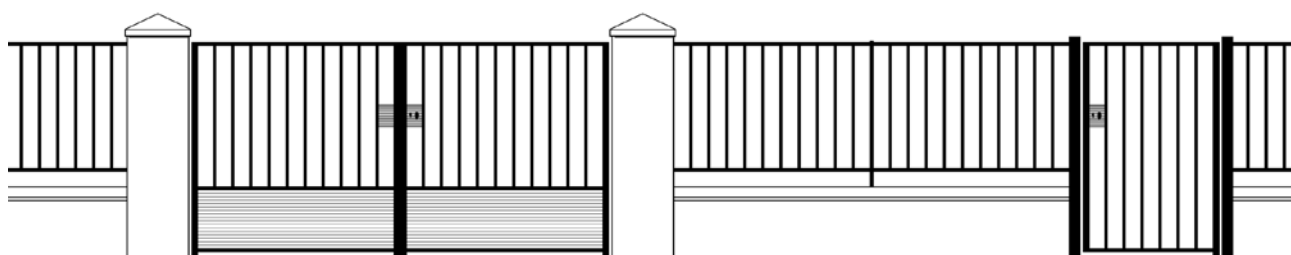

## MODÈLE 210/ATC1

- Panneau tôle 20/10 partie basse horizontale H=0,40m
- Ossature tube carré de 40, rectangulaire 40x27 et 40x20
- Barreaux droits tube carré de 20x20

Ces modèles peuvent être fabriqués en coulissant sur rail

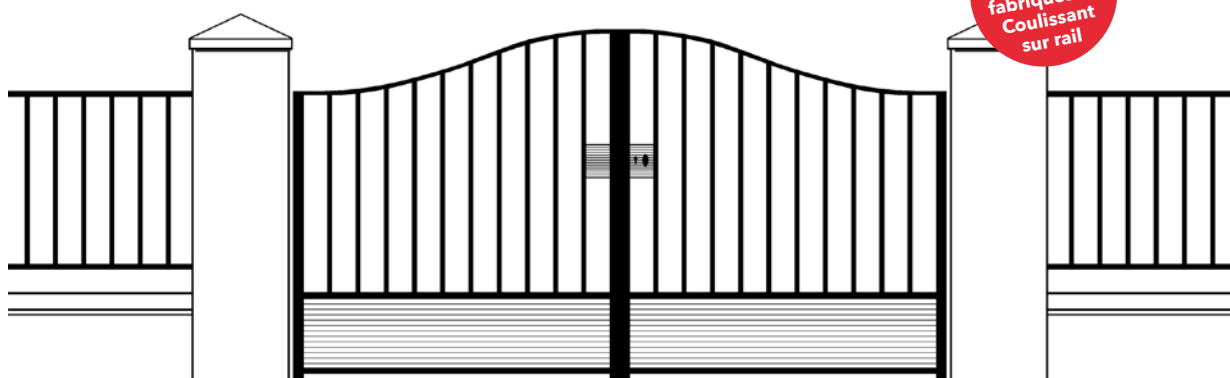

Photos non contractuelles

# PORTES ET GRILLES TÔLÉES PLEINES

## MODÈLE 9

- Ossature tubes carré 40 ou 50 et rectangulaire 40x27 ou 50x30
- Remplissage tôle 20/10 pliée et vissée
- Battement central vissé

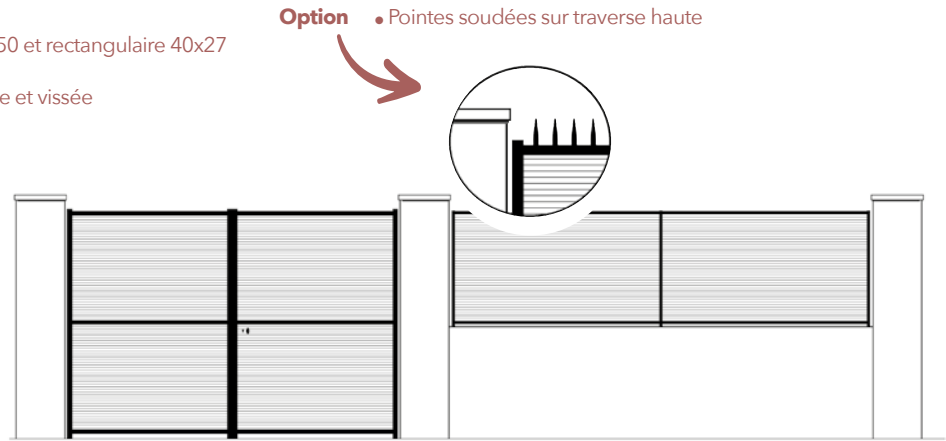

# PORTES COULISSANTES SUR RAIL

## MODÈLE 237

- Ossature tube rectangulaire 100/50 et carré 50/50
- Remplissage tôle 20/10 soudée.
- Compris rail à sceller, guidage nylon avec support, galets à roulements à billes, serrure à crochet à canon européen, poignée de manœuvre, arrêt porte ouverte battement et butées caoutchouc

- Option** • Poteaux métalliques

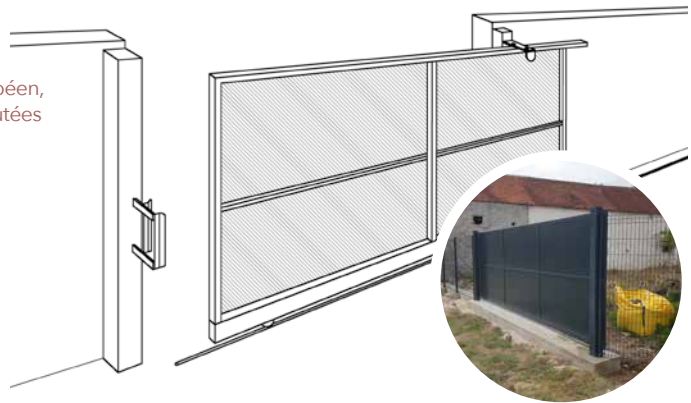

## MODÈLE 247

- Ossature tube rectangulaire 100/50 et 50/50 (largeur 6m 120/60 et 60/60)
- Barreaux tube carré 20x20
- Tôle 20/10 partie basse
- Compris rail à sceller, guidage nylon avec support, galets à roulements à billes, serrure à crochet à canon européen, poignée de manœuvre, arrêt de porte ouverte battement et butées caoutchouc

- Option** • Poteaux métalliques

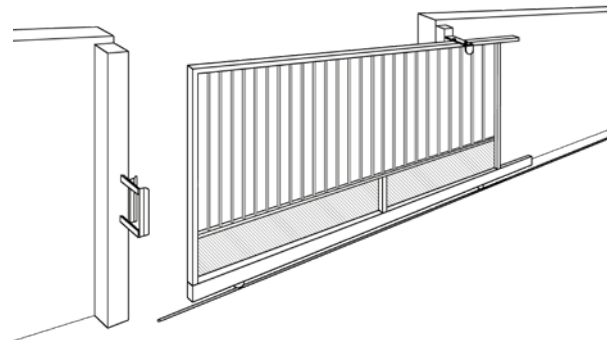

Photos non contractuelles

# BALUSTRADES POUR TERRASSES ET PORTES FENÊTRES

## BALUSTRADE 121

- Traverses tube rectangulaire 40x27
- Montants plat 40/15
- Barreaux fer carré plein de 14x14
- Hauteur 1,03m

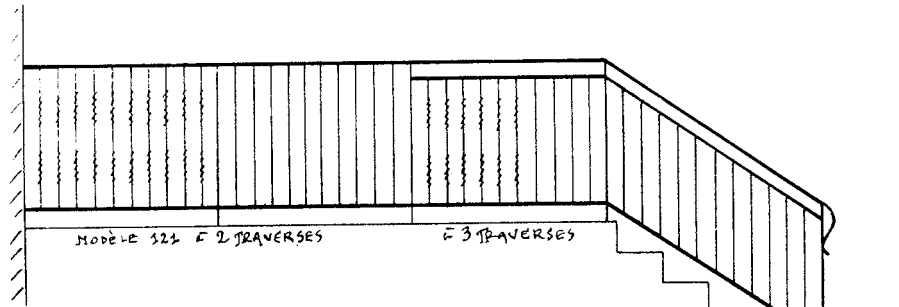

### Avec barreaux DROITS

- |             |             |
|-------------|-------------|
| avec        | avec        |
| 2 traverses | 3 traverses |
| 121 D2      | 121 D3      |

### Avec barreaux BIAIS

- |             |             |
|-------------|-------------|
| avec        | avec        |
| 2 traverses | 3 traverses |
| 121 B2      | 121 B3      |

### Avec barreaux TORSADES

- |             |             |
|-------------|-------------|
| avec        | avec        |
| 2 traverses | 3 traverses |
| 121 T2      | 121 T3      |

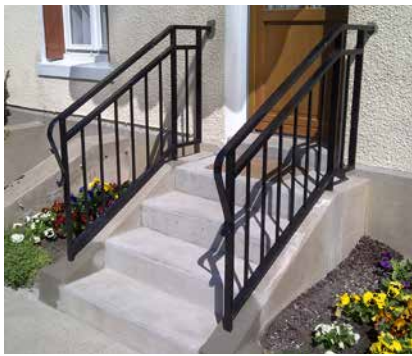

## BALUSTRADE 119

- Traverses tube rectangulaire 40x27
- Montants plat 40/15
- Barreaux fer carré plein de 14x14
- Hauteur 1,03m

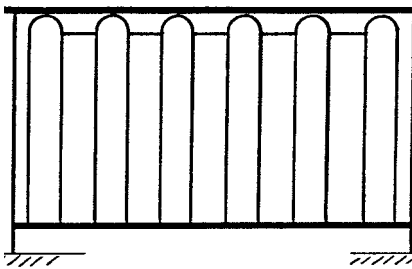

## BALUSTRADE 120

- Traverses tube rectangulaire 40x27
- Montants plat 40/15
- Barreaux fer carré plein de 14x14
- Boules rondes pleines de 40 - Hauteur 1,03m

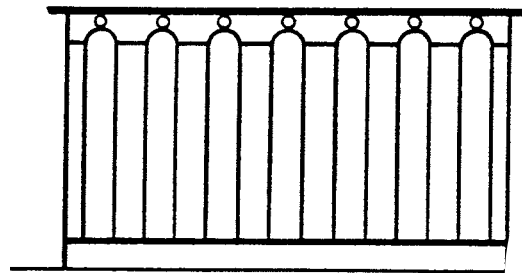

# BALUSTRADES POUR TERRASSES ET PORTES FENÊTRES

## BALUSTRADE 126

- Traverses tube rectangulaire 40x27
- Montants plat 40/15
- Barreaux fer carré plein de 14x14
- Ornements plat 14x6
- Hauteur 1,03m

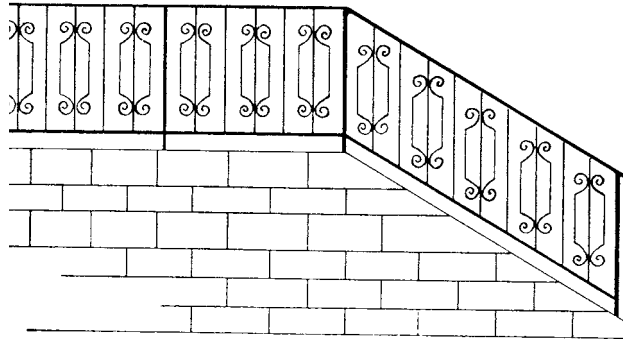

## BALUSTRADE 125

- Traverses tube rectangulaire 40x27
- Montants plat 40/15
- Barreaux fer carré plein de 14x14 galbés
- Hauteur 1,03m

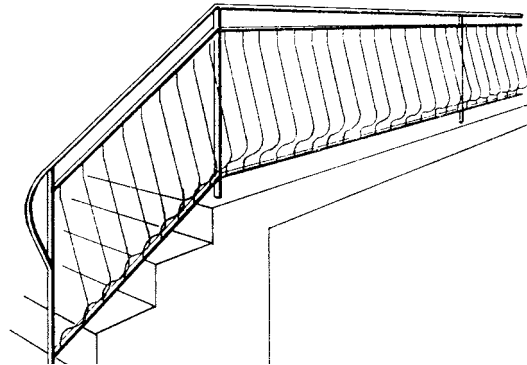

## BALUSTRADES STANDARD modulable - économique

### PANNEAU STANDARD - BS1

- Long. 1,1,484m
- Haut. 1,027m au dessus de la dalle compris vide de 0,10m entre dalle et traverse basse



### PANNEAU STANDARD - BS2

Longueur	Nombre de barreaux
0,606m	4
0,730m	5
0,854m	6
0,978m	7
1,102m	8
1,226m	9
1,350m	10
1,474m	11

### MONTANTS DE RACCORDEMENT

- D'angle tube carré 40
- D'extrémité fer plat 40/14
- Intermédiaire fer plat 40/10

**EN STOCK  
ATELIER**  
Hors rampant  
d'escalier

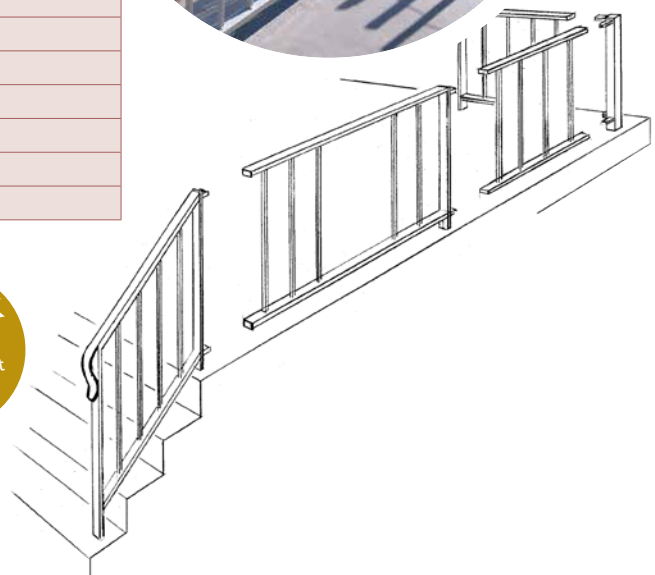

Photos non contractuelles

# GRILLES & PORTES DE DÉFENSE

Pour pose entre tableaux = scellements droits  
 Pour pose en saillie = scellements renvoyés  
 Prix sur demande suivant mesures

- Traverses fer plat 40/10
- Barreaux fer rond plein de 18mm

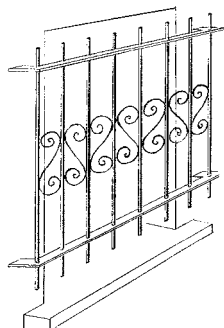

Avec ornements

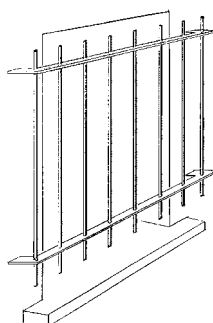

Sans ornements



# PORTES TÔLE POUR BÂTIMENT, sur mesures gamme Serrurier

## PORTE 1 VANTAIL À 1 FACE TÔLÉE

Ossature tube.  
 Remplissage tôle 20/10 dans l'axe  
 Ferrage par 3 paumelles renforcées de 100mm sur bâti fixe  
 à sceller fer cornière

### OPTIONS

Remplissage tôle 20/10 à double face lisse

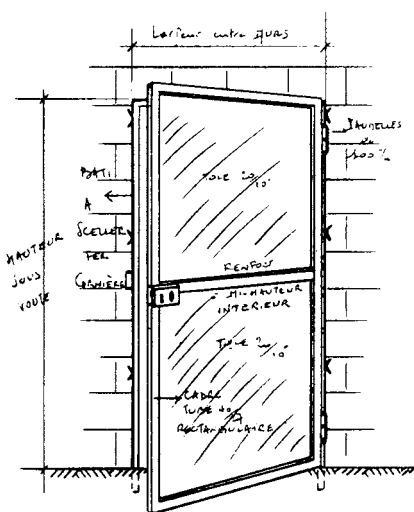

# BLOCS-PORTES ANTI-PANIQUE

## PORTE 1 VANTAIL À 1 FACE TÔLÉE

Bloc-porte extérieur avec barre anti-panique 1 point.  
 Ossature tube, barreaux en tubes carrés ou ronds.  
 Avec tôle de protection 15/10ème vissée sur les barreaux côté intérieur.

### OPTIONS

Porte entièrement tôle  
 Bouton ou béquille de manœuvre extérieure



# OPTIONS sur nos modèles gamme serrurerie acier

De série, les portes du catalogue sont fournies équipées d'une serrure horizontale en applique, à fouillot avec canon à profil européen, 3 clés plates, gâche, bouton double alu, verrou, butoir, gonds réglables et crapaudines à scellement pour être posées entre piliers en maçonnerie.

Sans autre demande contraire, les portes et grilles de notre fabrication sont livrées avec une couche d'impression, couleur grise, passée à la brosse.

(Voir traitement et protection en bas de page)

## VOLETS TÔLE CACHE-VUE FOURNIS AVEC LES PORTES

Tôle 15/10e

- Fournis avec les modèles à barreau fer 1/2 rond creux, et rond de notre fabrication
- Fixation par vis à écrous, derrière les barreaux, pour permettre l'entretien en peinture

**MODÈLE 1** - Avec dents arrondies - Hauteur tarifée 0,99 m maximum (demi-cercle de diamètre 11 cm, pour un entr'axe de barreaux supérieur à 12,5 cm)

**MODÈLE 2** - Horizontal - sans dents suivant largeur des portes - Hauteur tarifée 1,00 m

**MODÈLE 3** - En cintre - sans dents suivant largeur des portes - Hauteur maxi tarifée 1,50 m au centre

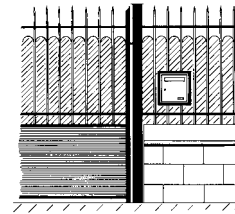

## VOLETS TÔLE CACHE-VUE FOURNIS SANS LES PORTES

Tôle 15/10e

- Fournis sans perçage, pour installation par vos soins, sur grilles et portes existantes

### MODÈLE 4

Avec dents arrondies - Hauteur tarifée 0,99 m maximum

(demi-cercle de diamètre 11 cm, pour un entr'axe de barreaux de 12,5 cm à 14 cm)

Pour autres entraxes, nous consulter

Lors de la commande, indiquez les mesures d'exécution figurant sur le cliché ci-contre (hauteur, mesure du bord de tôle à l'axe du barreau, largeur totale)

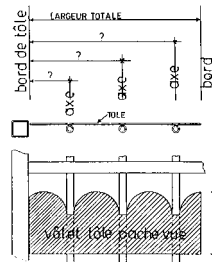

## AUTRES OPTIONS

### GACHE ÉLECTRIQUE / PILIERS MÉTALLIQUES / BOÎTES À LETTRES

#### PALMETTES FONTE

Montées à vis, sur panneau tôle des portes chaque panneau tôle comprenant : 1 palmette n° 2 et 4 rosaces n° 1



#### FRISE DÉFENSIVE

Sur traverse haute à dents

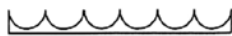

#### ORNEMENTS

Frise décorative fixée sur traverse (portail ou grille) n° 1, n° 2 ou n° 3

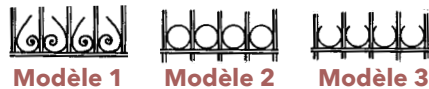

#### POINTES FER DE LANCE

à la place des pointes forgées

- Pointes A, A14, B16, L, E, C16
- Pointes M, S, F, G
- Pointes D

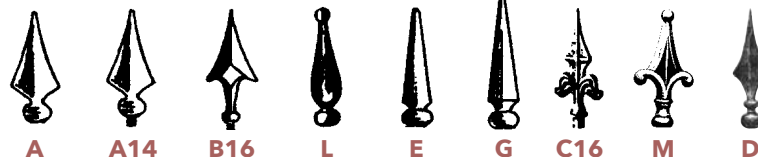

## TRAITEMENT & PROTECTION

Sur devis,

Nous proposons 2 niveaux de protection supplémentaires sur nos fabrications de serrurerie

#### A) Sablage et Métallisation Zinc

#### B) Sablage, Métallisation Zinc et Peinture de finition cuite au four, dans les teintes standard RAL

#### PROCÉDÉ DE TRAITEMENT A

1. Sablage complet des surfaces métalliques pour en retirer les graisses et la calamine
  2. Projection au pistolet de zinc en fusion, sur les surfaces décapées
- Avantages de ce traitement : protection efficace contre les apparitions de rouille, pas de déformation des structures (comme dans la galvanisation à chaud au trempé), respect de l'esthétique des grilles et des portes, car les épaisseurs déposées sont fines et sans coulures : très bon accrochage des peintures de finition

3. Attention ! ce traitement ne suffit pas, à lui seul, à protéger l'ouvrage contre les agressions climatiques. Il appartient au poseur d'appliquer assez rapidement après l'installation les couches de peinture de finition

#### PROCÉDÉ DE TRAITEMENT B

1. Mêmes étapes que précédemment pour le sablage et la métallisation zinc
2. Application électrostatique de la peinture en poudre et passage au four de cuisson

**AVERTISSEMENT :** Il ne peut être délivré aucune garantie contre la corrosion sur ces types de traitement de surface, en raison de la conception même des ouvrages de serrurerie, qui présentent des zones inaccessibles au sablage, à la métallisation et à la peinture au four : les corps creux, les zones masquées ainsi que les zones de recouvrement et de contacts entre les fers (par exemple dans les rangées de volutes décoratives...)

Photos non contractuelles

# NOS RÉALISATIONS ACIER

---







GAMME SERRURERIE ACIER

GRILLES & PORTES

01 49 84 98 00  thiolon@thiolon.fr

**THIOLON**  
*Clôtures*

FABRICATION  
FRANÇAISE

Sur rendez-vous, notre équipe commerciale se tient à votre disposition à **Fresnes** pour vous faire découvrir l'ensemble de la gamme.

Créez votre propre projet • Personnalisez votre portail  
Catalogues • Showroom • Logiciel de création • Conseillers techniques

Si nécessaire, après commande, notre technicien viendra sur le chantier relever les mesures précises



### GAMME ALUMINIUM CONTEMPORAINE



# GAMME ALUMINIUM RETRO

## GAMME SEVIGNAC

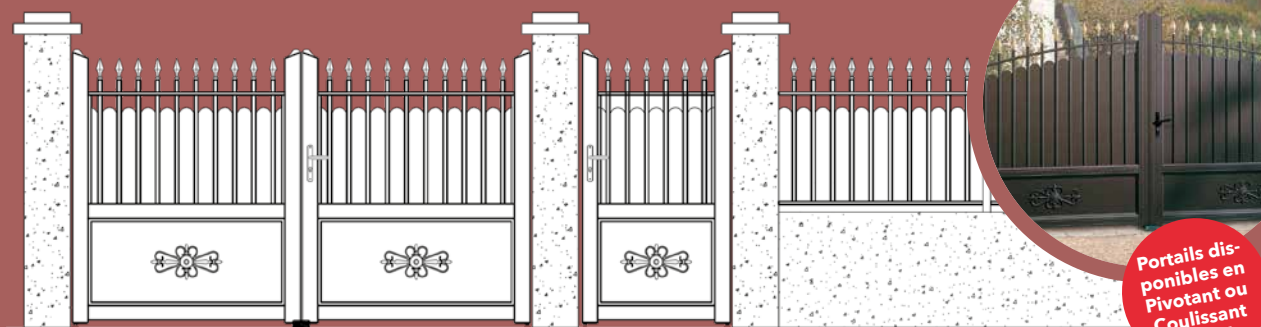

Portails disponibles en Pivotant ou Coulissant sur rail

## GAMME ESTILLAC

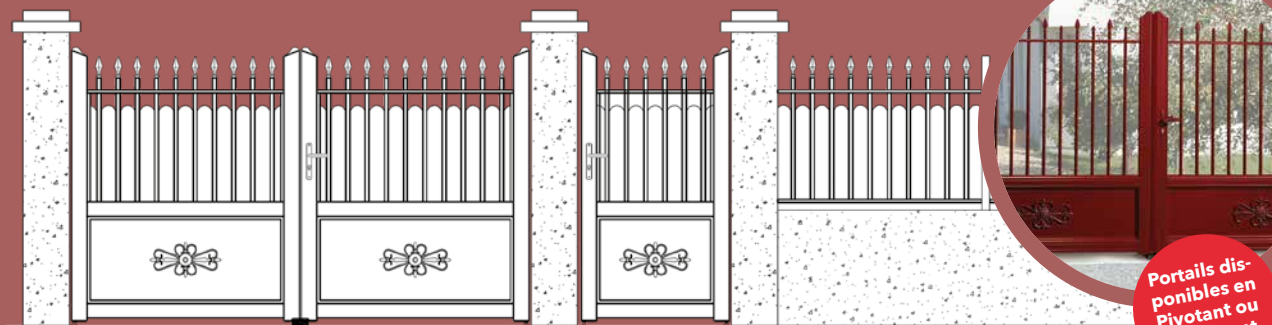

Portails disponibles en Pivotant ou Coulissant sur rail

### INFORMATIONS FORMES & OUVERTURES



Toutes ces formes sont disponibles pour tous les modèles affichés ci-dessus

#### DESCRIPTION

- Profilés en aluminium laqué
- Traverses basses moulurées section 100 x 50 mm
- Traverses hautes section 20 x 40 mm
- Barreaudage Diam. 25 mm
- Remplissage soubassement tôle alu laquée
- Anneaux alu laqué Diam. 100 mm
- Festonnage intégré au barreaux, tôle alu laquée (sur modèle Montfort)
- Coloris suivant RAL prédéfinis

#### ACCESSOIRES INCLUS

- Gonds à visser réglables brut
- Plaque et béquilles alu laqué RAL portail ou noir suivant coloris
- Serrure pêne rentrant, cylindre européen, tête inox
- Sabot central en polyamide à visser
- Visserie et renfort de traverse intermédiaire intégrés pour motorisation
- Arrêts d'ouverture automatiques à crochet

#### COULEURS STANDARD

- Blanc 9210
  - Bordeaux 3004
  - Brun Mat 1247
  - Vert 6009
  - Vert Pâle 6021
  - Vert Mousse 6005
  - Bleu 5003
  - Bleu Lointain 5023
  - Bleu Pastel 5024
  - Bleu Gentiane 5010
  - Noir 9005
  - Marron 8014
  - Ivoire 1013
  - Brun Argile 8003
  - Gris Anthracite 7016
- Autres couleurs avec plus-value

GAMME SERRURERIE ACIER

GRILLES & PORTES

01 49 84 98 00  thiolon@thiolon.fr 

**THIOLON**  
Clôtures

Photos non contractuelles

# BALUSTRADES ALUMINIUM

## pour terrasses et portes-fenêtres

### GARDE-CORPS ALUMINIUM

#### 3 types de remplissage

- Remplissage barraudage
- Remplissage vitrage
- Remplissage tôle avec décor perforé

#### 2 types de main courante

- Main courante ronde  $\varnothing$  50mm
- Main courante plate 65 x 27mm

#### NOMBRE DE TRAVERSES À DÉFINIR EN FONCTION DES MODÈLES

#### 2 TYPES DE POSE

- Sur dalle
- Sur nez de dalle

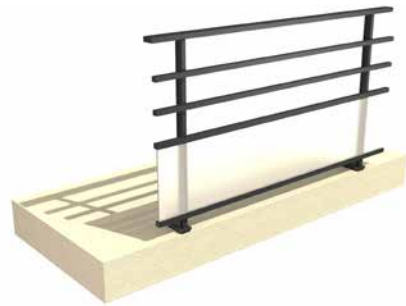

Photos non contractuelles



# THIOLON



Retrouvez-nous également  
sur notre site internet :  
[www.thiolon.fr](http://www.thiolon.fr)



# SERVICE TRANSPORT ET LIVRAISON

**RÉGION PARISIENNE** - Déchargement non compris  
(Département : 75 - 77 - 78 - 91 - 92 - 93 - 94 et 95)

- LIVRAISON GRATUITE par GROUPEMENT pour achat minimum de 800 € H.T. (hors produits béton)
- PARTICIPATION AUX FRAIS DE PORT : 90 € H.T. pour tout achat inférieur à 800 € H.T.  
(+ 50 € H.T. pour livraison sur RDV, hors groupage)

**AUTRES DÉPARTEMENTS** - Déchargement non compris  
EXPÉDITION EN PORT PAYÉ, FACTURE EN SUS (sur devis)



## Avertissement : (cf. conditions générales de vente)

Notre chauffeur est tenu d'assurer le transport des marchandises entre notre dépôt et la destination stipulée sur son ordre de livraison. La réception de la marchandise doit être effectuée avant déchargement.

En cas de règlement comptant, celui-ci doit être effectué avant déchargement de la marchandise, contre remise de la facture par notre chauffeur.

**Le déchargement n'étant pas compris dans notre prestation, il appartient au destinataire de prévoir tous les moyens nécessaires au déchargement des marchandises, souvent lourdes ou encombrantes. Cette opération s'effectue sous son entière responsabilité.**

**En cas d'absence au jour et lieu de livraison fixée, les frais de port seront appliqués lors de la seconde présentation.**

## EXTRAITS CONDITIONS GÉNÉRALES DE VENTE

**ARTICLE PREMIER.** Le fait de passer commande implique l'adhésion entière de l'acheteur à nos conditions générales de vente (CGV).

**ARTICLE 2.** Les commandes ne sont définitives qu'à la réception par la société THIOLON d'un devis parfaitement accepté par le client ou pour toute commande qui a fait l'objet d'un accusé de réception de commande par la société THIOLON.

Les commandes sont notées sans engagement de délai ni de conditions, elles prennent rang selon l'ordre d'arrivée et sont facturées au prix de base en vigueur au moment de la commande, porté préalablement à la connaissance du client.

Le règlement d'un acompte de 30 % du montant net de la commande est dû à chaque commande.

**ARTICLE 5.** Les délais de livraison sont donnés à titre indicatif, les retards ne pourront en aucun cas justifier l'annulation de la commande, ni l'octroi d'une indemnité quelle qu'elle soit.

**ARTICLE 6.** Les marchandises voyagent aux risques et périls du destinataire, auquel il appartient, en cas d'avaries ou de manquants, de faire les réserves nécessaires auprès du transporteur.

**ARTICLE 8.** Tout retour de produit standard doit faire l'objet d'un accord formel entre l'acheteur et la société THIOLON, à condition que les produits soient livrés depuis moins d'un mois, rendus dans un parfait état de revente et sous emballage d'origine ; sont exclus de cette possibilité : - les personnalisations, - les fabrications spéciales, - les produits ayant fait l'objet d'approvisionnement spécifiques.

Les frais et risques de retour sont toujours à la charge de l'acheteur.

**ARTICLE 9. Toute reprise en stock après acceptation de notre société supporte une pénalité de 20 % du montant net facturé.**

**ARTICLE 10.** Les marchandises sont fournies au prix en vigueur au moment de la passation de commande.

Nos prix figurent sur nos tarifs à disposition de la clientèle.

Nos prix s'entendent nets, départ usine, emballage et déchargement non compris.

**La société THIOLON se réserve le droit de fixer un minimum de facturation pour les commandes de faible importance en conséquence des frais administratifs y afférent.**

Participation aux frais administratifs (PFA) de 8,00 € net HT par facture émise.

**ARTICLE 11.** Sauf stipulations contraires, nos marchandises sont réputées vendues au comptant, net, sans escompte, même en cas de paiement anticipé. En conséquence, nos factures sont payables comptant à réception. Lors de livraisons partielles, les règlements partiels dus et effectués au plus tard à chacune des livraisons, s'imputeront sur le solde restant dû.

En cas de paiement différé, échelonné ou à terme, ne constitue pas un paiement la remise de traites acceptées ou d'autres titres créant une obligation de payer, mais le règlement à l'échéance convenue.

La société THIOLON conserve la propriété des biens vendus jusqu'au paiement effectif de l'intégralité du prix en principal et accessoires, selon clause de réserve de propriété « Loi 83-335 du 12 mai 1980 » (Cf. Art. 13). L'acheteur assume néanmoins à compter de la date de livraison les risques de perte ou de détérioration de ces biens ainsi que la responsabilité des dommages qu'ils pourraient occasionner.

**ARTICLE 13.** Notre société conserve la propriété des produits vendus jusqu'au paiement effectif de l'intégralité du prix en principal et accessoires.

Il est toutefois entendu que la simple remise d'un titre créant une obligation de payer ne constitue pas un paiement, la créance originaire de la société THIOLON sur l'acheteur subsistant avec toutes les garanties qui y sont attachées, y compris la réserve de propriété jusqu'à ce que ledit effet de commerce ait été effectivement payé.

L'acheteur ne pourra, pour quelque raison ou cause que ce soit, procéder à la revente des marchandises, sans l'accord écrit et préalable de la société THIOLON, tant que leur prix n'aura pas été intégralement réglé à notre société.

Toute modification, transformation ou altération des marchandises est interdite. Si l'acheteur contrevenait à cette interdiction, la société THIOLON serait autorisée à reprendre les marchandises encore en stock chez l'acquéreur.

En cas de saisie ou de toute autre intervention d'un tiers sur les marchandises, l'acheteur devra impérativement en informer la société THIOLON sans délai afin de lui permettre de s'y opposer et de préserver ses droits.

L'acquéreur s'interdit en outre de donner en gage ou de céder à titre de garantie la propriété des marchandises.

Les dispositions ci-dessus ne font pas obstacle dès la livraison des marchandises, au transfert à l'acheteur de la garde, des risques de perte ou de détérioration des biens soumis à réserve de propriété ainsi que des dommages qu'ils pourraient occasionner.

**Il est expressément convenu qu'à défaut de paiement de l'une quelconque des échéances, la totalité du prix sera exigible sans délai et pourra entraîner la revendication immédiate des marchandises.**

En tout état de cause, en cas de revente ou de transformation par le client de nos produits restés impayés, la réserve de propriété sera de plein droit transférée sur le prix des produits, vendus et facturés par lui à sa clientèle. La société THIOLON disposera en ce cas du droit de notifier au sous-acquéreur sa réserve de propriété et de pratiquer toute mesure d'exécution en vue du paiement direct des sommes lui restant dues.

**ARTICLE 16.** Pour tout litige susceptible de s'élever entre les parties quant à la formation, l'exécution ou l'inexécution du contrat de vente, seul est compétent le Tribunal de Commerce de Créteil (94).



# THIOLON

Zac Medicis - Rue de la Méridienne - 94260 FRESNES  
Tél.: 01 49 84 98 00 - E-mail : [thiolon@thiolon.fr](mailto:thiolon@thiolon.fr)  
[www.thiolon.fr](http://www.thiolon.fr)